A photograph of a historical building with a large, ornate facade and a tall, thin spire. A street lamp is visible in the foreground on the left. The sky is cloudy and dramatic.

# PRODUKTE FÜR DIE STRASSENBELEUCHTUNG UND DIE GESTALTUNG ÖFFENTLICHER PLÄTZE

2021

Als **Werkvertretung mit langjähriger Erfahrung** finden wir gemeinsam mit Ihnen eine innovative Lösung für Ihr Projekt. Wir möchten Ihnen mit diesem Katalog die wichtigsten Informationen zu unserem breiten Produktspektrum in kompakter Form zur Verfügung stellen. Für Ihre Fragen und Wünsche sind wir selbstverständlich jederzeit auch persönlich für Sie erreichbar.



**Dipl.-Ing.**

**Andreas Müller**

Vertrieb Außendienst

Tel.: 037382 / 830-18

Mobil: 0173 / 3951728

E-Mail: a.mueller@iv-busch.de



**Dipl.-Ing.**

**Olaf Schellenberg**

Vertrieb Außendienst

Tel.: 037382 / 830-17

Mobil: 0173 / 3951727

E-Mail: o.schellenberg@iv-busch.de

## DAS ZEICHNET UNS AUS

- Kompetente Beratung durch langjährige Erfahrung
- Innovative Lösungen für Infrastrukturprojekte
- Wegweisende Technologien für Schiene, Straße und Energie
- Breites Produktspektrum und kundenspezifische Lösungen

Ihre Werkvertretung für:



# INHALTSVERZEICHNIS

<b>FUNDAMENTROHRE AUS HD-PE</b>	<b>4</b>
<b>BETONMASTTÜREN</b>	<b>6</b>
<b>NIEDERSpannungSSCHALTANLAGEN</b>	<b>7</b>
250A Wandlermessung für Freiluftaufstellung TEN Thüringer Energienetze GmbH & Co. KG	7
630A Wandleranlage für Freiluftaufstellung TEN Thüringer Energienetze GmbH & Co. KG	8
Messschrank für Freiluftaufstellung TEN Thüringer Energienetze GmbH & Co. KG	9
<b>KABELVERZWEIGER</b>	<b>10</b>
Fest- und Marktplatzverteiler mit Kabelauslass	10
Unterflurverteiler Weihnachtsbaum-/Maibaumschacht	11
<b>BELEUCHTUNGSANLAGEN</b>	<b>12</b>
EK 480 Standardgeräte - Ausführung mit Schiebe- / Federklemmtechnik	12
Sicherungskasten EK 480 Standardgeräte	13
Sicherungskasten EK 480 mit Deckelschraube	14
Sicherungskasten EK 480 mit Phasenwechseltechnik	14
Sicherungskasten EK 480 mit Phasenwechseltechnik und DS	15
Sicherungskasten EK 480 für TT-Netz	15
Sicherungskasten EK 480 für TT-Netz mit Deckelschraube	15
Sicherungskasten EK480 mit Überspannungsschutz	16
EK 480 Zubehör	28
Esipha EK 580	29
Sicherungskasten EK 580 - Standardausführungen	31
Kleingehäusesystem EK 223	36
Sicherungskasten für Leitungsschutzsicherungen EK 214	43
Kantenschutz EK 249	44
Masttüre EK 7	45
Bavaria - Aufsatzleuchte EL 77 mit LED-Einsatz	47
<b>PRODUKTPORTFOLIO LANGMATZ</b>	<b>49</b>
<b>MASTE UND ZUBEHÖR</b>	<b>50</b>
Konisch-runde Standardmaste	50
Zylindrisch-abgesetzte Standardmaste	52
Konisch-runde Auslegermaste	54
Zylindrisch-abgesetzte Auslegermaste	55
Türausführung nach DIN 49778	56
Technisches Zubehör	56
Maststeckdosen	57
Weihnachtsbaumschacht	57
Mastausleger	58
Traversen	58
<b>ÜBERSpannungSSCHUTZ FÜR LED-BELEUCHTUNGSANLAGEN</b>	<b>59</b>
Auswahlhilfe für LED-Überspannungsschutzgeräte	59
Überspannungsschutz Typ 2 und Typ 2+3 für die Stromversorgung 230 Vac	60
Überspannungsschutz Typ 2+3 für die Stromversorgung 230 Vac + Schutz gegen statische Aufladung	62
Überspannungsschutz Typ 2+3 für die Stromversorgung 230 Vac + TOV-Schutz	62
Überspannungsschutz Typ 2+3 für die Stromversorgung 230 Vac + DALI oder 1-10 V	63
Überspannungsschutz Typ 2+3 für die Stromversorgung 230 Vac + RS485 oder DMX	64
Überspannungsschutz Typ 2+3 für die Stromversorgung 230 Vac + Steuerphase	65
Überspannungsschutz Typ 1+2+3 für die Stromversorgung 230/400 Vac	66
Überspannungsschutz Typ 2+3 für die Stromversorgung 230/400 Vac	66

Fundamentrohre sind eine kostengünstige und schnelle Alternative zu herkömmlichen Fundamenten und können vielseitig eingesetzt werden. Klassische Bereiche sind die Gründung für Straßenbeleuchtungsmasten, Fahnenstangen oder

Pfosten für Umzäunungen. Dabei dienen die Fundamentrohre nicht nur dem Schutz vor äußeren Einwirkungen sondern auch der Bodenöffnung für nachträgliche Erdarbeiten.

## Vorteile im Überblick

- Leichte Bauweise (HD-PE)
- Guter Halt durch äußeres Rippenprofil
- Sparsamer Betoneinsatz und weniger Erdaushub durch Abmaß des Rohres
- Vereinfachter Masttausch bei Unfallschaden etc.
- Auch kundenspezifische Größen für Kabelauslass möglich
- Ausführung in verschiedenen Längen und Durchmessern
- Abdeckungen zum Schutz vor Eindringen von Sand oder Bodenaushub als Zubehör lieferbar

## Materialbeschreibung

- Verbundrohr aus Kunststoff (HD-PE)
- Innen glatt / Gerippte Außenwand
- Beidseitiger Kabelauslass (50 x 200 mm) im Abstand von 400 mm von der Rohr-Oberkante möglich (Standard: 1 x Kabelauslass)
- Farbe: schwarz
- DIN 4262-1 Typ R2
- Hervorragende mechanische Eigenschaften
- Gute chemisch-biologische Beständigkeit

## Liefergrößen

(vorbehaltlich fertigungsüblicher Toleranzen)

Nennweite	DN 250	DN 350	DN 500
Ø innen	248 mm	347 mm	500 mm
Ø außen	289,5 mm	398 mm	572 mm
Lieferlängen	ab 600 bis 2.000 mm		1.500 und 2.000 mm

## Zubehör

Für die Rohrgrößen DN 250 und DN 350 sind Schutzkappen aus PE-LD als Abdeckungen lieferbar. Die Schutzkappen dienen nur zum Schutz vor von oben einfallendem Schmutz. Sie sind nicht zum Überfahren oder Begehen geeignet.



## Richtige Auswahl

Bei der Wahl des Fundamentrohrs für einen bestimmten Beleuchtungsmast spielen folgende Parameter eine entscheidende Rolle:

- Länge des Masterstücks
- Mastdurchmesser am unteren Ende, also am Mastfuß

Wir empfehlen diesbezüglich folgendes:

- Für Mastdurchmesser (Fußmaß nicht Zopfmaß!) unter 120 mm sollten Fundamentrohre mit der Nennweite DN 250 verwendet werden. Ab 120 mm empfehlen wir Fundamentrohre DN 350 und ab 220mm DN 500.
- Das Fundamentrohr sollte mindestens so lang sein wie das Erdstück des Mastes.
- Nach der Installation des Mastes sollte der Korrosionsschutz\* (=korrosionsgeschützter Übergangsbereich zwischen Erdstück und Mast) noch ungefähr zur Hälfte sichtbar sein.

## Schritt-für-Schritt-Anleitung

1. Ausschachten eines Loches für Mast und Fundamentrohr. Das Loch sollte dabei so groß sein, dass das Fundamentrohr bequem hineingestellt werden kann.
2. Das Fundamentrohr mittig in das Loch setzen und das Beleuchtungskabel durch die Kabelaussparung(en) führen.
3. Am Fundamentrohrboden (also nur innerhalb des Fundamentrohrs) ein festes Fundament für den Beleuchtungsmast aus (Mager-)Beton setzen.
4. Das Fundamentrohr von außen sichern, indem Mager- bzw. Stampfbeton bis in Höhe des seitlichen Kabelanschlusses aufgefüllt wird.
5. Einbringen und Ausrichten des Beleuchtungsmastes - dabei das Kabel auch in den Mast einführen.
6. Verfüllung des Fundamentrohrinnenraums mit Sand bis knapp unter die Rohroberkante. Den Mast dabei ggfs. nachjustieren.
7. Für eine seitliche Arretierung des Mastes den oberen Bereich des Fundamentrohrinnenraums mit Stampfbeton auffüllen. Dies verhindert später auch den Eintritt von Wasser in das Fundament.
8. Noch bestehende Lücken zwischen Fundamentrohr und den Seitenwänden des Lochs mit anstehendem, nichtbindigem Boden auffüllen und verdichten - ggfs. mit Deckschicht versehen.

\* Der Korrosionsschutz dient zum Schutz gegen die negativen Einflüsse von Salzen und Ammoniakverbindungen, die z. B. im Urin von Hunden enthalten sind, auf den Mastkörper. Der Schutz kann durch Mastmanschetten oder eine geeignete Beschichtung des Mastes realisiert werden.

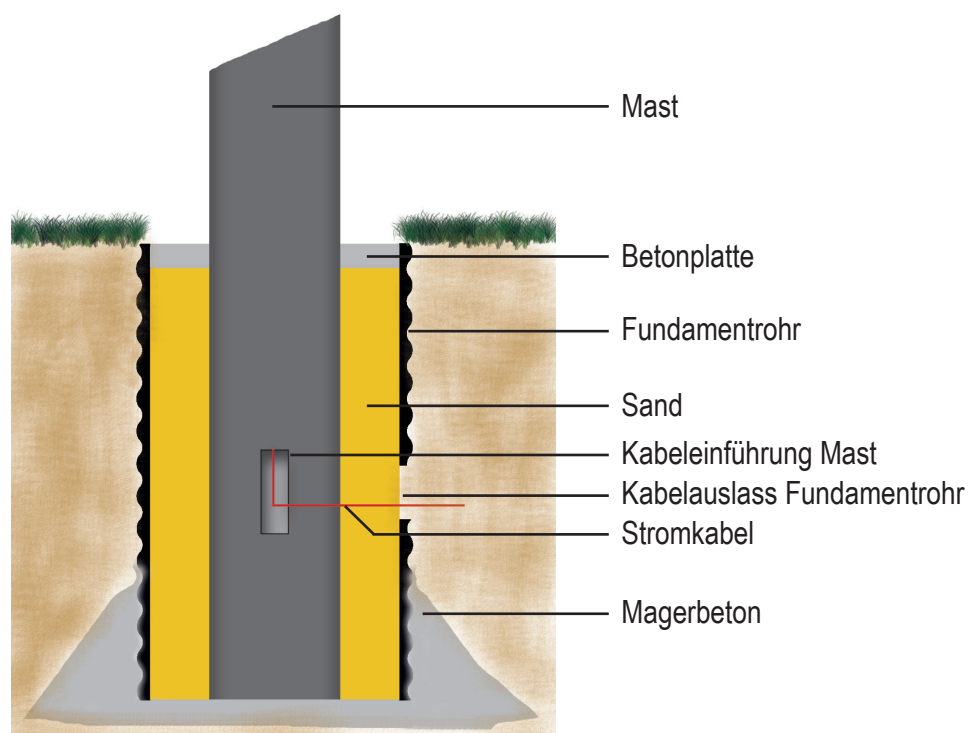

Unsere Masttüren sind für den Einsatz in nahezu allen Betonmasten geeignet. Sie werden entweder aus verzinktem Stahl oder Polycarbonat gefertigt und sind in verschiedenen Ausführungen lieferbar. Auch die Fertigung von kundenspezifischen Lösungen der Stahlvarianten ist jederzeit möglich.

## Ausführungsoptionen im Überblick

- Rund oder eckig
- Mit oder ohne Sechskant-Verriegelung
- Mit oder ohne Befestigungsbügel an der Innenseite
- Verschiedene Längen
- Verschiedene Lochabstände



Art.-Nr.	Form	Länge	Befestigung	Material	Besonderheiten
BU-020000002	eckig	650 mm	2 Löcher (Abstand: 550 mm)	verzinkter Stahl	
BU-020000097	eckig	560 mm	2 Löcher (Abstand: 460 mm)	verzinkter Stahl	
BU-020000003	eckig	550 mm	2 Löcher (Abstand: 450 mm)	verzinkter Stahl	
BU-020000004	eckig	kurz	mit Verriegelung, Lochabstand: 350 mm	verzinkter Stahl	
BU-020000005	eckig	lang	mit Verriegelung, Lochabstand: 390 mm	verzinkter Stahl	
BU-020000006	rund	470 mm	mit Haltebügel (50 mm) unten und unverlierbarer Schraube	verzinkter Stahl	
BU-020000007	rund	530 mm	mit 1 Haltebügel (50 mm) unten und unverlierbarer Schraube, Lochmitte 40 mm von oben	verzinkter Stahl	Wandstärke 60 mm
BU-020000008	rund	530 mm	mit 1 Haltebügel (50 mm) unten und unverlierbarer Schraube, Lochmitte 40 mm von oben	verzinkter Stahl	Wandstärke 50 mm
BU-020000009	rund	530 mm	mit 1 Haltebügel (Federstahl, 50 mm) unten und unverlierbarer Schraube, Lochmitte 40 mm von oben	verzinkter Stahl	Wandstärke 50 mm
BU-020000010	rund	665 mm	mit 1 Haltebügel (50 mm) unten und unverlierbarer Schraube	verzinkter Stahl	
BU-020000014	rund	665 mm	mit 2 Haltebügeln (50 mm) unten und vorgeprägtem Loch	verzinkter Stahl	
LI-050070417	rund	530 mm		Polycarbonat	Ø 210 bis 280 mm

## 250A WANDLERMESSUNG FÜR FREILUFTAUFSTELLUNG TEN THÜRINGER ENERGIENETZE GMBH & CO. KG

### Schrank

- Kabelverteilerschrank aus Polycarbonat vorgesehen für die Anreihung mit dem Messschrank
- Gr. 1 asymmetrisch (B=790mm, H=870mm, T=330mm)
- Schutzklasse II
- Schutzgrad IP43

### Eigenschaften

- UV-beständig
- Witterungsstabil
- Selbstverlöschend
- Recyclingfähig
- Umweltfreundlich mit Anti-Plakatierungsprofilierung
- Einfach- bzw. Doppelschlossanlage mit Schwenkhebel

### Einbauten linke Seite (TEN Thüringer Energienetze GmbH & Co. KG)

- 3 Stück NH-Sicherungsunterterteile Gr. 1
- 1 Stück N-Sammelschiene
- 3 Stück Einbauplatz für Schienenwandler Cu 30\*5 verzinkt
- Verdrahtung zum Kundenraum H07V-K 95mm<sup>2</sup>
- Verdrahtung zum Messschrank:
  - Strom H07V-K 2,5mm<sup>2</sup> im Schutzrohr
  - Spannung NSGAFÖU 2,5mm<sup>2</sup> im Schutzrohr
- Plombierbar abgedeckt

### Einbauten rechte Seite (Kunde)

- 1 Stück Kundenlastschalter 400A 3-polig
- Als Sonderausführung DB-AG 4-polig
- 1 Stück N-Sammelschiene

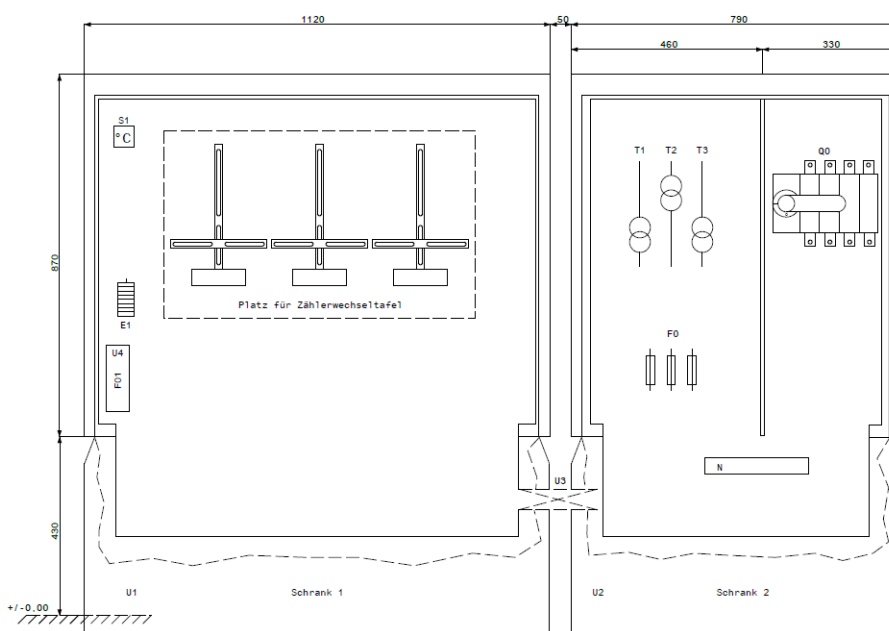

Legende:

Q0	Lasttrennschalter 400A 4pol.
F0	NH-Element Gr.: 1 3x1po1.
T1-T3	Einbauplatz für Schienenwandler
F01	Leitungsschutzschalter B6A 1po1.
S1	Thermostat Schrankheizung
E1	Schrankheizung



## Schrank

- Kabelverteilerschrank aus Polycarbonat vorgesehen für die Anreihung mit dem Messschrank
- Gr. 2 asymmetrisch (B=1120mm, H=870mm, T=330mm)
- Schutzklasse II
- Schutzgrad IP43

## Eigenschaften

- UV-beständig
- Witterungsstabil
- Selbstverlöschend
- Recyclingfähig
- Umweltfreundlich mit Anti-Plakatierungsprofilierung
- Einfach- bzw. Doppelschlossanlage mit Schwenkhebel



## Einbauten linke Seite (TEN Thüringer Energienetze GmbH & Co. KG)

- 1 Stück NH-Lastschaltleiste 630A
- 1 Stück 4-Leiter SS-System Cu 40\*10 verzinkt
- Als gemeinsames SS-System TEAG-Kunde
- 3 Stück Einbauplatz für Schienenwandler in L1-L3
- Plombierbar abgedeckt
- Verdrahtung zum Meßschrank:
  - Strom H07V-K 2,5mm<sup>2</sup> im Schutzrohr
  - Spannung NSGAFÖU 2,5mm<sup>2</sup> im Schutzrohr

## Einbauten rechte Seite (Kunde)

- 1 Stück NH-Lastschaltleiste 630A



## Schrank

- Kabelverteilerschrank aus Polycarbonat vorgesehen für die Anreihung mit den Wandlerschränken
- Gr. 2 asymmetrisch (B= 1120mm, H=870mm, T=330mm)
- Schutzklasse II
- Schutzgrad IP54 ähnlich

## Eigenschaften

- UV-beständig
- Witterungsstabil
- Selbstverlöschend
- Recyclingfähig
- Umweltfreundlich mit Anti-Plakatierungsprofilierung
- Einfach- bzw. Doppelschlossanlage mit Schwenkhebel

## Einbauten

- Aufnahme für die Zählerwechselplatte Schrankheizung mit Thermostat

## Sockel

Sockelkombination aus Polycarbonat in Steckbauweise. Bei geöffneter Schranktür kann man die obere Sockelplatte durch Öffnen der zwei Riegelverschlüsse herausnehmen. Eingrabetiefe ca. 900mm, Höhe vom Erdreich bis zum Schrank ca. 300mm. Durch diese Sockelanreihung erfolgt die Verdrahtung von Schrank zu Schrank nicht über das Erdreich.



## FEST- UND MARKTPLATZVERTEILER MIT KABELAUSLASS

Auf Markt- und Festplätzen werden Stromanschlüsse häufig nur zeitlich begrenzt benötigt. Gleichzeitig sollen die entsprechenden Verteilungen vor unbefugtem Zugriff auch während der Nutzung geschützt werden. Unsere Verteilergehäuse mit Kabelauslass ermöglicht die Bereitstellung von Stromanschlüssen ohne die entsprechenden Kabel durch Einklemmen zu beschädigen.



Bei Bedarf kann die Kabelauslassklappe nach innen geklappt und somit das Ausführen von Kabeln und Zuleitungen bei geschlossenem Verteiler ermöglicht werden.

In geschlossenem Zustand wird die Kabelauslassklappe von zwei innenliegenden Bolzen (siehe Bild) in ihrer Grundstellung gehalten. Sie ist mit einem Scharnier am Gehäuse befestigt.

Da die Kabelauslassklappe in geschlossenem Zustand kaum von außen kaum als solche zu erkennen ist, wird die Vandalismus- und Missbrauchsgefahr minimiert.

Eine Kabelauslassklappe kann an vielen verschiedenen Gehäusetypen realisiert werden - auch die Ausstattung des Verteilers kann individuell gewählt werden.

## UNTERFLURVERTEILER WEIHNACHTSBAUM-/MAIBAUMSCHACHT

### Schacht

- Typ: Langmatz EK 288
- Gehäuse: Polycarbonat
- Deckel: wahlweise aus Guss, ausbetoniert oder auspflasterbar
- Verschluss durch Verschraubung oder Verriegelung
- Belastungsklasse: B125 oder D400

### Maße

- Lichtes Maß: 550 x 550 mm
- Außenmaß: 700 x 700 mm
- Höhe: variabel
- Einsteckhülse/Rohr ca. 1400 mm lang, DN 300 bis 400 (bauseitig)
- Weitere Maße auf Anfrage möglich

### Ausstattung

- Steckdosen (CEE und/oder Schuko)
- Schutzgrad: IP44
- Zeitschaltuhr (optional)
- Fehlerstromschutzschalter (optional Vorteile)
- Installationsfreundlich durch geringes Gewicht
- Schnell einsatzbereit
- Keine Sturzgefahr durch überirdisch verlegte Kabel
- Zentrale Zu- und Abschaltung möglich

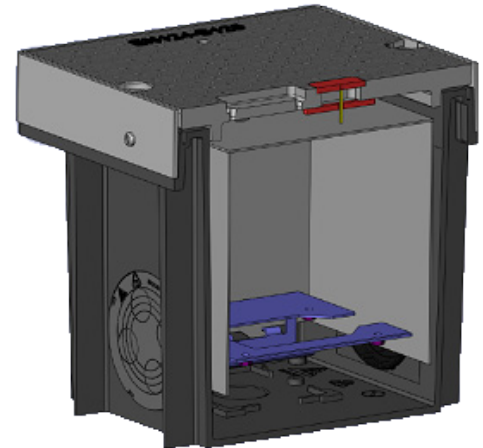

## EK 480 STANDARDGERÄTE - AUSFÜHRUNG MIT SCHIEBE- / FEDERKLEMMTECHNIK

<b>Bauart</b>	nach DIN 43 628 und VDE 0660 Teil 505
<b>Schutzart</b>	IP 54 nach DIN VDE 0470
<b>Schutzklasse</b>	II
<b>Abdeckung</b>	transparent
<b>Klemmtechnik</b>	Schiebeklemmtechnik / Federklemmtechnik
<b>Max. klemmbarer Kabelquerschnitt</b>	1 – 3 Kabel   5 x 2,5 – 16 mm <sup>2</sup>
<b>Abgangsklemmen</b>	max. 2,5 mm <sup>2</sup>
<b>Gehäuselänge</b>	277 mm
<b>Befestigungslänge</b>	265 mm
<b>Gehäusebreite</b>	80 mm
<b>Einbautiefe</b>	66 mm
<b>Geeignet für Maste ab Mastinnendurchmesser</b>	89 mm

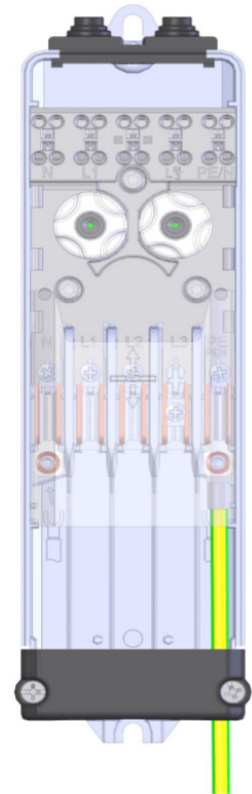

### Standardtypen

Bezeichnung	Sicherung	Klemmenfolge	Kabelquerschnitt
EK 480 G1S-2b	1 x D01 (6A)	L1-L2-L3-PEN	4 x 2,5 – 16 mm <sup>2</sup>
EK 480 G1S-2d	1 x D01 (6A)	N-L1-L2-L3-PE(PEN)	5 x 2,5 – 16 mm <sup>2</sup>
EK 480 G2S-2b	2 x D01 (6A)	L1-L2-L3-PEN	4 x 2,5 – 16 mm <sup>2</sup>
EK 480 G2S-2d	2 x D01 (6A)	N-L1-L2-L3-PE(PEN)	5 x 2,5 – 16 mm <sup>2</sup>
EK 480 G3S-2b	3 x D01 (6A)	L1-L2-L3-PEN	4 x 2,5 – 16 mm <sup>2</sup>
EK 480 G3S-2d	3 x D01 (6A)	N-L1-L2-L3-PE(PEN)	5 x 2,5 – 16 mm <sup>2</sup>

### Sonderausstattungen | Zubehör

- Optionale Phasenwechseltechnik
- E-Seil 400 mm, 10 mm<sup>2</sup> mit Ringkabelschuh M8
- E-Seil 400 mm, 10 mm<sup>2</sup> mit Ringkabelschuh M8 und Schraube M8 unverlierbar
- Überspannungsschutz nachrüstbar
- Deckelschraube

## SICHERUNGSKASTEN EK 480 STANDARDGERÄTE

### Sicherungskasten EK480 G1S-2d

L/B/T 276/81/70mm Deckel transparent  
Zwei Gummidurchführungen  
Zugentlastung für 1-3 Kabel  
Befestigungssatz M6x10  
Ein Sicherungssockel E14 Neozed 6A  
Klemmblock 5polig N-L1-L2-L3-PE

04 480 9995  
04 480 9981 (4A)

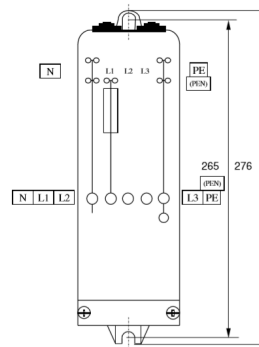

### Sicherungskasten EK480 G2S-2b

L/B/T 276/81/70mm Deckel transparent  
Zwei Gummidurchführungen  
Zugentlastung für 1-3 Kabel  
Befestigungssatz M6x10  
Zwei Sicherungssockel E14 Neozed 6A  
Klemmblock 4polig L1-L2-L3-PEN

04 480 9996  
04 480 9960 (4A)

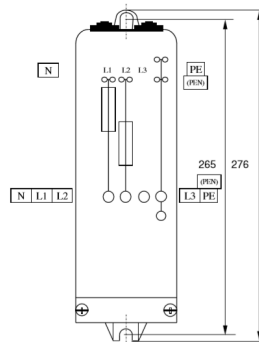

### Sicherungskasten EK480 G2S-2d

L/B/T 276/81/70mm Deckel transparent  
Zwei Gummidurchführungen  
Zugentlastung für 1-3 Kabel  
Befestigungssatz M6x10  
Zwei Sicherungssockel E14 Neozed 6A  
Klemmblock 5polig N-L1-L2-L3-PE

04 480 9997  
04 480 9965 (2A)  
04 480 9980 (4A)

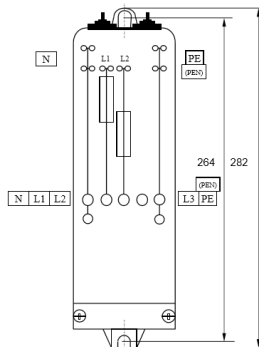

### Sicherungskasten EK480 G3S-2b

L/B/T 276/81/70mm Deckel transparent  
Zwei Gummidurchführungen  
Zugentlastung für 1-3 Kabel  
Befestigungssatz M6x10  
Drei Sicherungssockel E14 Neozed 6A  
Klemmblock 4polig L1-L2-L3-PEN

04 480 9998

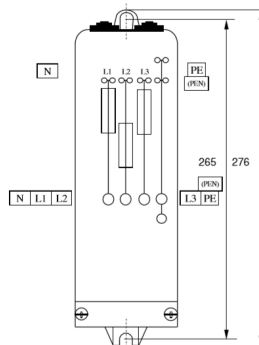

### Sicherungskasten EK480 G3S-2d

L/B/T 276/81/70mm Deckel transparent  
Zwei Gummidurchführungen  
Zugentlastung für 1-3 Kabel  
Befestigungssatz M6x10  
Drei Sicherungssockel E14 Neozed 6A  
Klemmblock 5polig N-L1-L2-L3-PE

04 480 9999

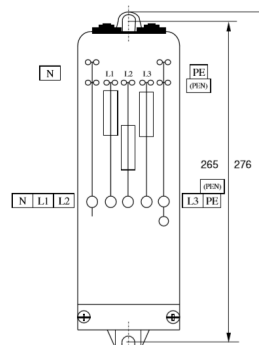

## SICHERUNGSKASTEN EK 480 MIT DECKELSCHRAUBE

### Sicherungskasten EK480 G1S-2d

L/B/T 276/81/70mm Deckel grau

Mit Deckelschraube

Zwei Gummidurchführungen

Zugentlastung für 1-3 Kabel

Befestigungssatz M6x10

Ein Sicherungssockel E14 Neozed 2A

Klemmblock 5polig N-L1-L2-L3-PE

04 480 9971

04 480 9973 (4A)

04 480 9975 (6A)



### Sicherungskasten EK480 G2S-2d

L/B/T 276/81/70mm Deckel grau

Mit Deckelschraube

Zwei Gummidurchführungen

Zugentlastung für 1-3 Kabel

Befestigungssatz M6x10

Zwei Sicherungssockel E14 Neozed 2A

Klemmblock 5polig N-L1-L2-L3-PE

04 480 9972

04 480 9974 (4A)

04 480 9976 (6A)



### Sicherungskasten EK480 G3S-2d

L/B/T 276/81/70mm Deckel grau

Mit Deckelschraube

Zwei Gummidurchführungen

Zugentlastung für 1-3 Kabel

Befestigungssatz M6x10

Zwei Sicherungssockel E14 Neozed 6A

Klemmblock 5polig N-L1-L2-L3-PE

04 480 9990



## SICHERUNGSKASTEN EK 480 MIT PHASENWECHSELTECHNIK

### Sicherungskasten EK480 P-G3S-2d

L/B/T 276/81/70mm Deckel transparent

Zwei Gummidurchführungen

Zugentlastung für 1-3 Kabel

Befestigungssatz M6x10

Drei Sicherungssockel

Drei Paßeinsätze 6A

Eine Sicherung E14 Neozed 6A

Zwei Phasenwechsellappen

Klemmblock 5polig N-L1-L2-L3-PE

04 480 7000

04 480 7007 (mit Erdseil)

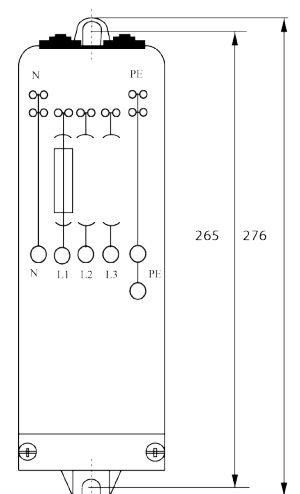

## Sicherungskasten EK480 P-G3S-2d

04 480 7001

- L/B/T 276/81/70mm Deckel grau
- Mit Deckelschraube
- Zwei Gummidurchführungen
- Zugentlastung für 1-3 Kabel
- Befestigungssatz M6x10
- Drei Sicherungssockel
- Drei Paßeinsätze 6A
- Eine Sicherung E14 Neozed 6A
- Zwei Phasenwechselkappen
- Klemmblock 5polig N-L1-L2-L3-PE

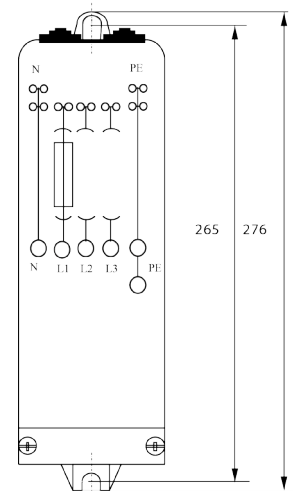

## SICHERUNGSKASTEN EK 480 FÜR TT-NETZ

### Sicherungskasten EK480 P-G3S-2e (TT-Netz)

04 480 7002

- L/B/T 276/81/70mm Deckel transparent
- Zwei Gummidurchführungen
- Zugentlastung für 1-3 Kabel
- Befestigungssatz M6x10
- Drei Sicherungssockel
- Drei Paßeinsätze 6A
- Eine Sicherung E14 Neozed 6A
- Zwei Phasenwechselkappen
- Klemmblock 4polig N-L1-L2-L3

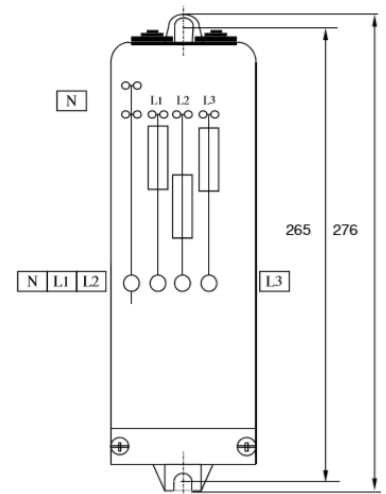

## SICHERUNGSKASTEN EK 480 FÜR TT-NETZ MIT DECKELSCHRAUBE

### Sicherungskasten EK480 P-G3S-2e (TT-Netz)

04 480 7003

- L/B/T 276/81/70mm Deckel grau
- Mit Deckelschraube
- Zwei Gummidurchführungen
- Zugentlastung für 1-3 Kabel
- Befestigungssatz M6x10
- Drei Sicherungssockel
- Drei Paßeinsätze 6A
- Eine Sicherung E14 Neozed 6A
- Zwei Phasenwechselkappen
- Klemmblock 4polig N-L1-L2-L3

04 480 7006 (4A)

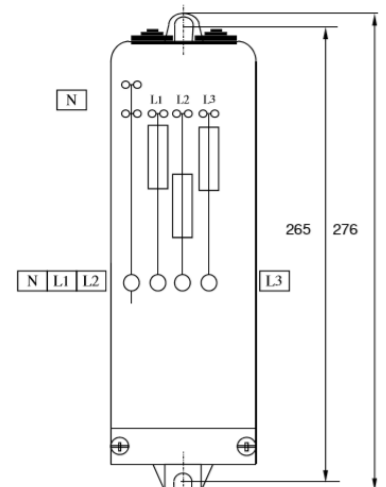

Der Sicherungskasten EK480 ist ein Qualitätsprodukt aus dem Hause Langmatz, welches sich durch hochwertige Verarbeitung und praxisbewährte Eigenschaften auszeichnet. Die EK480 Produktreihe erfüllt alle mechanischen und elek-

trischen Anforderungen. Leuchten mit hochwertiger Elektronik können so wirkungsvoll gegen Überspannungen durch Schalthandlungen oder Naheinschläge geschützt werden.

## Flexibilität

- Optimale Montage durch großen Anschlussraum
- Federklemmtechnik (innovative Stecktechnik ermöglicht werkzeugloses Beschalten der Adern zur Leuchte)
- Überspannungsschutz nachrüstbar bei EK480

## Stabilität und Sicherheit

- Berührschutz, unverlierbar und transparent, zur einfachen Anschlusskontrolle
- Stabiles Gehäuse aus schlagfestem, durchgefärbten Polyamid IP54

## Kennzahlen Überspannungsschutz

- Zweifache optische Defektanzeige für den Ableitpfad der Versorgungsspannung und der Steuerphase
- Transparente Abdeckung für optische Ausfallerkennung des Überspannungsschutzes
- Möglichkeit zur Abschaltung der Leuchte bei defektem Überspannungsschutz
- Schutz einer 2. Phase / Steuerphase
- Mehrpoliger Überspannungsableiter Typ 2 mit Überwachungseinrichtung und Abtrennvorrichtung
- Angepasste Bauform zur optimalen Integration im oberen Kabelanschlussbereich

## Einsatzbereich

- Einsetzbar ab einer Türgröße von 80 x 300 mm
- Geeignet zum Einbau ab einem Mastinnendurchmesser von 89 mm



<b>Abmessungen</b>	Gehäuselänge	277 mm
	Befestigungslänge	265 mm
	Gehäusebreite	80 mm
	Einbautiefe	66 mm
<b>ab Mastinnendurchmesser</b>	89 mm	
<b>Material Gehäuse</b>	Polyamid	
<b>Farbe Gehäuse</b>	Standardfarbe RAL 7035 Lichtgrau	
<b>Bauart</b>	nach DIN 43 628	
<b>Schutzart   Schutzklasse</b>	IP 54 nach DIN VDE 0470   II	
<b>Abdeckung</b>	transparent	
<b>Klemmtechnik</b>	Schiebeklemmtechnik / Federklemmtechnik	
<b>Maximaler klemmbarer Kabelquerschnitt</b>	1 - 3 Kabel (4 bzw. 5 x 16 mm <sup>2</sup> )	
<b>Abgangsklemmen</b>	max. 2,5 mm <sup>2</sup>	



# ÜBERSPANNUNGSSCHUTZ

## DEHNcord DCOR L 3P 275 SO LTG (900 445)

- Optische Defektanzeige für beide Schutzpfade
- Unterbrechung des Laststromkreises im Fehlerfall
- Kompakte Bauform

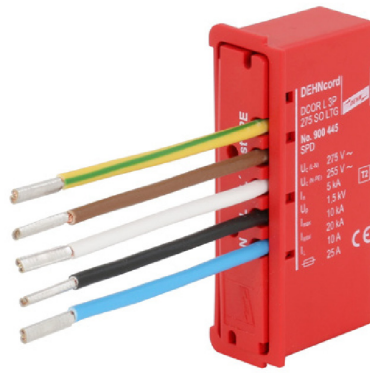

Überspannungs-Ableiter für alle Installationssysteme; kompakte Abmessungen.

SPD nach EN 61643-11 / ... IEC 61643-11	Typ 2 / Class II
Energetisch koordinierte Schutzwirkung zum Endgerät ( $\leq 10$ m)	Typ 2 + Typ 3
Nennspannung AC ( $U_n$ )	230 V (50 / 60 Hz)
Höchste Dauerspannung AC [L-N] ( $U_c$ )	275 V (50 / 60 Hz)
Höchste Dauerspannung AC [N-PE] ( $U_c$ )	255 V (50 / 60 Hz)
Nennableitstoßstrom (8/20 $\mu$ s) ( $I_n$ )	5 kA
Max. Ableitstoßstrom (8/20 $\mu$ s) ( $I_{max}$ )	10 kA
Gesamtableitstoßstrom (8/20 $\mu$ s) [L+N-PE] ( $I_{total}$ )	20 kA
Schutzpegel [L-N] ( $U_p$ )	$\leq 1,5$ kV
Schutzpegel [L-N] bei 3 kA ( $U_p$ )	$\leq 1$ kV
Schutzpegel [L-N] bei 1,5 kA ( $U_p$ )	$\leq 0,85$ kV
Schutzpegel [N-PE] ( $U_p$ )	$\leq 1,5$ kV
Folgestromlöschfähigkeit [N-PE] ( $I_n$ )	100 A <sub>eff</sub>
Ansprechzeit [L-N] ( $t_A$ )	$\leq 25$ ns
Ansprechzeit [L/N-PE] ( $t_A$ )	$\leq 100$ ns
Max. Laststrom AC ( $I_L$ )	10 A
Max. netzseitiger Überstromschutz	B 16 A
Kurzschlussfestigkeit bei netzseitigem Überstromschutz ( $I_{SCCR}$ )	1 kA <sub>eff</sub>
Kurzschlussfestigkeit bei netzseitigem Überstromschutz mit 16 A gG ( $I_{SCCR}$ )	6 kA <sub>eff</sub>
TOV-Spannung [L-N] ( $U_T$ ) – Charakteristik	335 V / 5 sec. – Festigkeit
TOV-Spannung [L-N] ( $U_T$ ) – Charakteristik	440 V / 120 min. – sicherer Ausfall
TOV-Spannung [N-PE] ( $U_T$ ) – Charakteristik	1200 V / 200 ms. – sicherer Ausfall
Defektanzeige	rot
Unterbrechung Laststromkreis im Fehlerfall	ja
Anzahl der Ports	1
Betriebstemperaturbereich ( $T_o$ )	-40 °C ... +80 °C
Anschlusslitzen	1,5 mm <sup>2</sup> , Länge 60 mm
Gehäusewerkstoff	Thermoplast, Farbe rot, UL 94 V-2
Einbauort	Innenraum, Sicherungskästen / Kabelübergangskasten für Masteinbau
Schutzart im eingebauten Zustand	IP 20
Zulassungen	KEMA
Kombinierter Stoß ( $U_{oc}$ )	10 kV
Gewicht	58 g
Zolltarifnummer (Komb. Nomenklatur EU)	85363030
GTIN (EAN)	4013364280380
VPE	1 Stk.

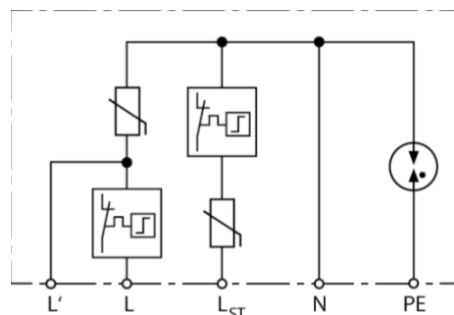
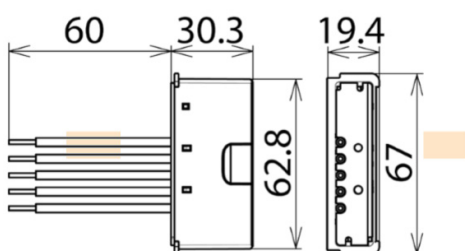

## SICHERUNGSKASTEN EK 480 MIT ÜBERSPANNUNGSSCHUTZ

### Sicherungskasten EK480 G1S-2d mit ÜSS

L/B/T 276/81/70mm Deckel transparent  
Zwei Gummidurchführungen  
Zugentlastung für 1-3 Kabel  
Befestigungssatz M6x10  
Ein Sicherungssockel E14 Neozed 6A  
Klemmblock 5polig N-L1-L2-L3-PE  
ÜSS 4-polig N-L1-L.-Abg.-PE  
400 mm Erdseil mit unverlierbarer Schraube M8

04 480 1500  
04 480 1504 (4A)

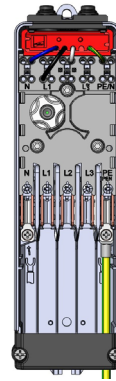

### Sicherungskasten EK480 G1S-2d mit ÜSS

Für TT-Netz  
L/B/T 276/81/70mm Deckel transparent  
Zwei Gummidurchführungen  
Zugentlastung für 1-3 Kabel  
Befestigungssatz M6x10  
Ein Sicherungssockel E14 Neozed 6A  
Klemmblock 5polig N-L1-L2-L3-PA  
ÜSS 5-polig N-L1-L.-Abg.-St.-PE  
400 mm Erdseil mit unverlierbarer Schraube M8

04 480 1502

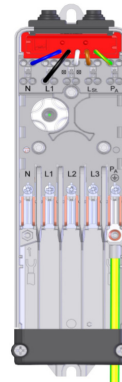

### Sicherungskasten EK480 G1S-2d mit ÜSS

Für TT-Netz  
L/B/T 276/81/70mm Deckel transparent  
Zwei Gummidurchführungen  
Zugentlastung für 1-3 Kabel  
Befestigungssatz M6x10

04 480 1502/002

Ein Sicherungssockel E14 Neozed 6A  
Klemmblock 5polig N-L1-L2-L3-PA  
Vorbereitet für ÜSS  
400 mm Erdseil Schraube M8

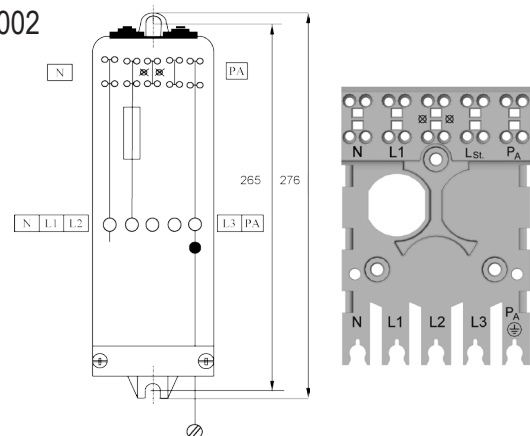

### Sicherungskasten EK480 G1S-2b mit ÜSS

L/B/T 276/81/70mm Deckel transparent  
Zwei Gummidurchführungen  
Zugentlastung für 1-3 Kabel  
Befestigungssatz M6x10  
Ein Sicherungssockel E14 Neozed 6A  
Klemmblock 5polig N-L1-L2-L3-PE  
400 mm Erdseil Schraube M8  
ÜSS 4-polig N-L1-L.-Abg.-PE  
Brücke N-PE

04 480 1503



**Sicherungskasten EK480 G1S-2d mit ÜSS**

04 480 1505

Für TT-Netz  
 L/B/T 276/81/70mm Deckel transparent  
 Zwei Gummidurchführungen  
 Zugentlastung für 1-3 Kabel  
 Befestigungssatz M6x10  
 Ein Sicherungssockel E14 Neozed  
 Ohne Sicherung und ohne Paßeinsatz  
 Klemmblock 5polig N-L1-L2-L3-PA  
 ÜSS 4-polig N-L1-L.-Abg.-PE  
 400 mm Erdseil mit unverlierbarer Schraube M8

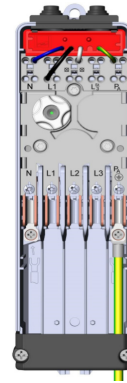

**Sicherungskasten EK480 G2S-2d mit ÜSS**

04 480 2500

L/B/T 276/81/70mm Deckel transparent

04 480 2519 (4A)

Zwei Gummidurchführungen  
 Zugentlastung für 1-3 Kabel  
 Befestigungssatz M6x10  
 Zwei Sicherungssockel E14 Neozed 6A  
 Klemmblock 5polig N-L1-L2-L3-PE  
 ÜSS 5-polig N-L1-L.-Abg.-St.-PE  
 400 mm Erdseil mit unverlierbarer Schraube M8

04 480 2521 (2A)

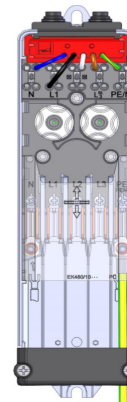

**Sicherungskasten EK480 G2S-2d mit ÜSS**

04 480 2500/002

L/B/T 276/81/70mm Deckel transparent  
 Zwei Gummidurchführungen  
 Zugentlastung für 1-3 Kabel  
 Befestigungssatz M6x10  
 Zwei Sicherungssockel E14 Neozed 6A  
 Klemmblock 5polig N-L1-L2-L3-PE  
 Vorbereitet für ÜSS  
 400 mm Erdseil mit unverlierbarer Schraube M8

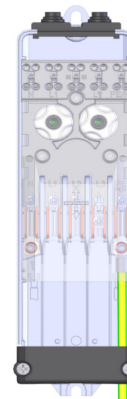

**Sicherungskasten EK480 G2S-2d mit ÜSS**

L/B/T 276/81/70mm Deckel transparent  
 (4A) Zwei Gummidurchführungen  
 Zugentlastung für 1-3 Kabel  
 Befestigungssatz M6x10  
 Zwei Sicherungssockel E14 Neozed 6A  
 Klemmblock 5polig N-L1-L2-L3-PE  
 ÜSS 4-polig N-L1-L.-Abg.-PE  
 400 mm Erdseil Schraube M8

04 480 2501

04 480 2517

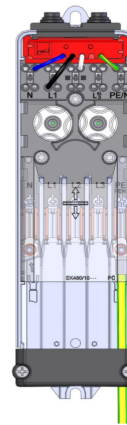

**Sicherungskasten EK480 G2S-2d mit ÜSS**

L/B/T 276/81/70mm Deckel transparent  
 Zwei Gummidurchführungen  
 Zugentlastung für 1-3 Kabel  
 Befestigungssatz M6x10  
 Zwei Sicherungssockel E14 Neozed 6A  
 Klemmblock 5polig PEN-L1-L2-L3-PA  
 ÜSS 5-polig N-L1-L.-Abg.-St.-PE  
 400 mm Erdseil Schraube M8

04 480 2504

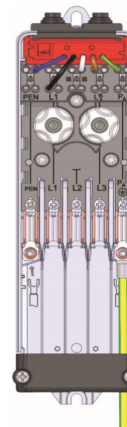

**Sicherungskasten EK480 G2S-2d mit ÜSS**

L/B/T 276/81/70mm Deckel transparent  
 Zwei Gummidurchführungen  
 Zugentlastung für 1-3 Kabel  
 Befestigungssatz M6x10  
 Zwei Sicherungssockel E14 Neozed 6A  
 Klemmblock 5polig PEN-L-L-LSt-PA  
 ÜSS 5-polig N-L1-L.-Abg.-St.-PE  
 400 mm Schraube M8

04 480 2505

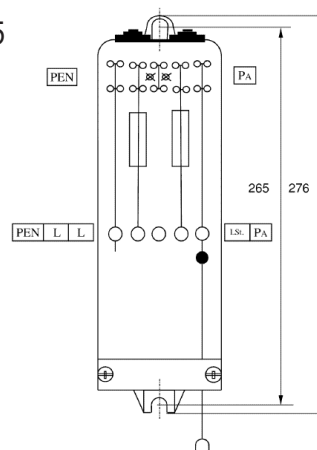

**Sicherungskasten EK480 G2S-2d mit ÜSS**

L/B/T 276/81/70mm Deckel transparent  
 Zwei Gummidurchführungen  
 Zugentlastung für 1-3 Kabel  
 Befestigungssatz M6x10  
 Zwei Sicherungssockel E14 Neozed 6A  
 Klemmblock 5polig PEN-L-L-LSt-PA  
 Vorbereitet für ÜSS  
 400 mm Schraube M8

04 480 2505/002

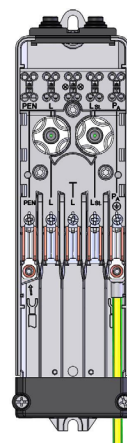

**Sicherungskasten EK480 G2S-2d mit ÜSS**

04 480 2506

L/B/T 276/81/70mm Deckel transparent  
 Zwei Gummidurchführungen  
 Zugentlastung für 1-3 Kabel  
 Befestigungssatz M6x10  
 Zwei Sicherungssockel E14 Neozed 6A  
 Klemmblock 5polig N-L1-L2-L3-PE  
 ÜSS 5-polig N-L1-L.-Abg.-St.-PE  
 400 mm Schraube M8  
 Brücke N-PE

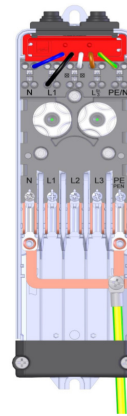

**Sicherungskasten EK480 G2S-2d mit ÜSS**

04 480 2507

L/B/T 276/81/70mm Deckel transparent  
 Zwei Gummidurchführungen  
 Zugentlastung für 1-3 Kabel  
 Befestigungssatz M6x10  
 Zwei Sicherungssockel E14 Neozed 6A  
 Klemmblock 5polig L1-L2-L3\_St.-PEN  
 ÜSS 5-polig N-L1-L.-Abg.-St.-PE  
 400 mm Erdseil Schraube M8

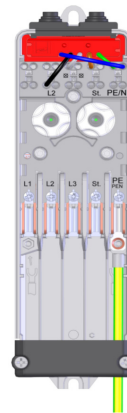

**Sicherungskasten EK480 G2S-2d mit ÜSS**

04 480 2510

L/B/T 276/81/70mm Deckel transparent  
 Zwei Gummidurchführungen  
 Zugentlastung für 1-3 Kabel  
 Befestigungssatz M6x10  
 Zwei Sicherungssockel E14 Neozed 6A  
 Klemmblock 5polig N-L1-L2-L3-PE  
 ÜSS 5-polig N-L1-L.-Abg.-St.-PE  
 Ohne Erdseil  
 Brücke N-PE

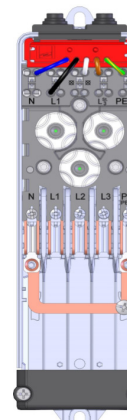

**Sicherungskasten EK480 G2S-2d mit ÜSS**

04 480 2511

L/B/T 276/81/70mm Deckel transparent  
 Zwei Gummidurchführungen  
 Zugentlastung für 1-3 Kabel  
 Befestigungssatz M6x10  
 Zwei Sicherungssockel E14 Neozed 6A  
 Klemmblock 5polig N-L1-L3-L2-PE  
 ÜSS 5-polig N-L1-L.-Abg.-St.-PE  
 400 mm Erdseil Schraube M8

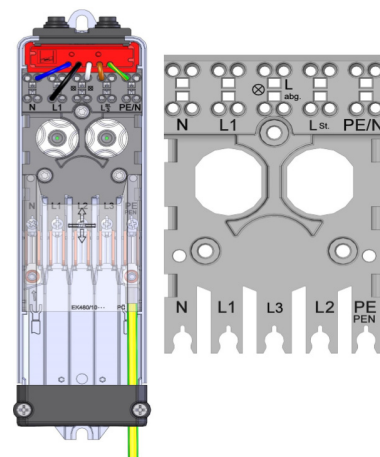

**Sicherungskasten EK480 G2S-2d mit ÜSS**

04 480 2512

L/B/T 276/81/70mm Deckel transparent  
 Zwei Gummidurchführungen  
 Zugentlastung für 1-3 Kabel  
 Befestigungssatz M6x10  
 Zwei Sicherungssockel E14 Neozed 6A  
 Klemmblock 5polig N-GN-S-HN-PE  
 ÜSS 5-polig N-L1-L.-Abg.-St.-PE  
 400 mm Erdseil Schraube M8

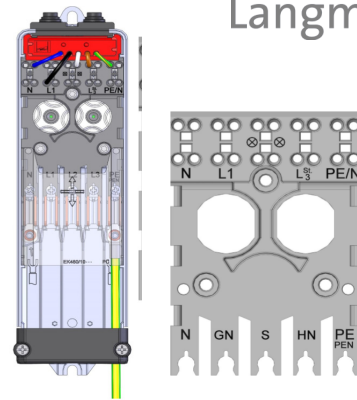

**Sicherungskasten EK480 G2S-2d mit ÜSS**

04 480 2516

L/B/T 276/81/70mm Deckel transparent  
 Zwei Gummidurchführungen  
 Zugentlastung für 1-3 Kabel  
 Befestigungssatz M6x10  
 Zwei Sicherungssockel E14 Neozed 6A  
 Klemmblock 5polig N-L1-L2-L3-PE  
 ÜSS 5-polig N-L1-L.-Abg.-St.-PE  
 400 mm Erdseil Schraube M8

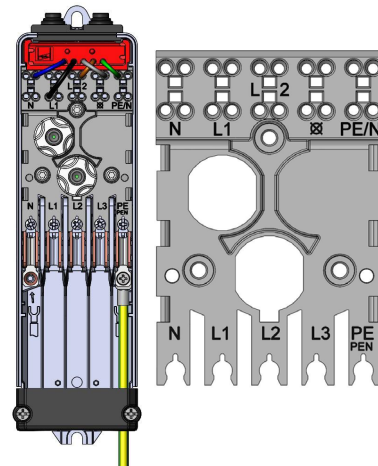

**Sicherungskasten EK480 G2S-2d mit ÜSS**

04 480 2518

Für TT-Netz  
 L/B/T 276/81/70mm Deckel transparent  
 Zwei Gummidurchführungen  
 Zugentlastung für 1-3 Kabel  
 Befestigungssatz M6x10  
 Zwei Sicherungssockel E14 Neozed 6A  
 Klemmblock 5polig N-L1-L2-L3-PA  
 ÜSS 5-polig N-L1-L.-Abg.-St.-PE  
 400 mm Erdseil Schraube M8

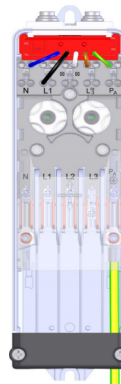

**Sicherungskasten EK480 G2S-2b mit ÜSS**

04 480 2520

Für TT-Netz  
 L/B/T 276/81/70mm Deckel transparent  
 Zwei Gummidurchführungen  
 Zugentlastung für 1-3 Kabel  
 Befestigungssatz M6x10  
 Zwei Sicherungssockel E14 Neozed 4A  
 Klemmblock 4polig N-L1-L2-L3  
 ÜSS 4-polig N-L1-L.-Abg.-St

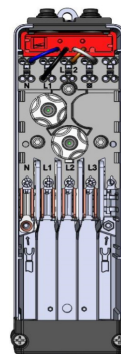

**Sicherungskasten EK480 G2S-2d mit ÜSS**

04 480 2522

L/B/T 276/81/70mm Deckel transparent  
 Zwei Gummidurchführungen  
 Zugentlastung für 1-3 Kabel  
 Befestigungssatz M6x10  
 Zwei Sicherungssockel E14 Neozed 6A  
 Klemmblock 5polig L1-L2-L3-L4/St.-PEN  
 ÜSS 4-polig L1-L.-Abg.-St.-PEN  
 400 mm Erdseil Schraube M8



**Sicherungskasten EK480 G2S-2d mit ÜSS**

04 480 2523/002

Für TT-Netz  
 L/B/T 276/81/70mm Deckel transparent  
 Zwei Gummidurchführungen  
 Zugentlastung für 1-3 Kabel  
 Befestigungssatz M6x10  
 Zwei Sicherungssockel E14 Neozed 6A  
 Eine Schraubkappe, ohne Paßeinsatz, ohne Sicherung  
 Klemmblock 5polig N-L1-L2-L3-PA  
 Vorbereitet für ÜSS  
 Ohne Erdseil

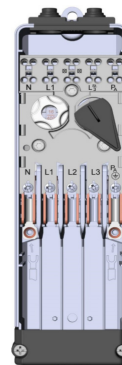

**Sicherungskasten EK480 G2S-2d mit ÜSS**

04 480 2524

Für TT-Netz  
 L/B/T 276/81/70mm Deckel transparent  
 Zwei Gummidurchführungen  
 Zugentlastung für 1-3 Kabel  
 Befestigungssatz M6x10  
 Zwei Sicherungssockel E14 Neozed  
 Ohne Sicherung und ohne Paßeinsatz  
 Klemmblock 5polig N-L1-L2-L3-PA  
 ÜSS 5-polig N-L1-L.-Abg.-St.-PE  
 400 mm Erdseil Schraube M8



**Sicherungskasten EK480 G2S-2b + L4 mit ÜSS**

04 480 2529

Für TT-Netz  
 L/B/T 276/81/70mm Deckel transparent  
 Zwei Gummidurchführungen  
 Zugentlastung für 1-3 Kabel  
 Befestigungssatz M6x10  
 Zwei Sicherungssockel E14 Neozed 4A  
 Klemmblock 5polig N-L4-L1-L2-L3  
 ÜSS 4-polig N-L1-L.-Abg.-St  
 ÜSS 4-polig N-L1-L.-Abg.-St

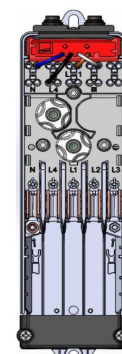

**Sicherungskasten EK480 G3S-2d mit ÜSS**

L/B/T 276/81/70mm Deckel transparent  
 Zwei Gummidurchführungen  
 Zugentlastung für 1-3 Kabel  
 Befestigungssatz M6x10  
 Drei Sicherungssockel E14 Neozed 6A  
 Klemmblock 5polig N-L1-L2-L3-PE  
 ÜSS 5-polig N-L1-L.-Abg.-St.-PE  
 WAGO Dosenklemme 3-polig für Lampenabgang ÜSS  
 400 mm Erdseil Schraube M8

04 480 3500  
 04 480 3504 (4A)  
 04 480 3508 (2A)

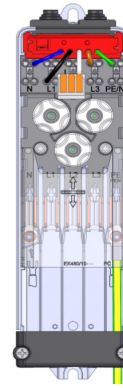

**Sicherungskasten EK480 G3S-2d mit ÜSS**

L/B/T 276/81/70mm Deckel transparent  
 Zwei Gummidurchführungen  
 Zugentlastung für 1-3 Kabel  
 Befestigungssatz M6x10  
 Drei Sicherungssockel E14 Neozed 6A  
 Klemmblock 5polig N-L1-L2-L3-PE  
 Vorbereitet für ÜSS  
 400 mm Erdseil Schraube M8

04 480 3500/002

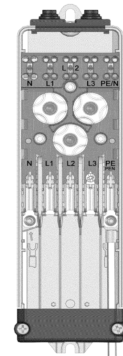

**Sicherungskasten EK480 G3S-2b+S mit ÜSS**

L/B/T 276/81/70mm Deckel transparent  
 Zwei Gummidurchführungen  
 Zugentlastung für 1-3 Kabel  
 Befestigungssatz M6x10  
 Drei Sicherungssockel E14 Neozed 6A  
 Klemmblock 5polig S-L1-L2-L3-PEN  
 ÜSS 5-polig N-L1-L.-Abg.-St.-PE  
 400 mm Erdseil Schraube M8

04 480 3501

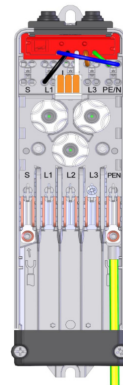

**Sicherungskasten EK480 G3S-2d mit ÜSS**

L/B/T 276/81/70mm Deckel transparent  
 Zwei Gummidurchführungen  
 Zugentlastung für 1-3 Kabel  
 Befestigungssatz M6x10  
 Drei Sicherungssockel E14 Neozed 6A  
 Klemmblock 5polig N-L1-L2-L3-PE  
 ÜSS 5-polig N-L1-L.-Abg.-St.-PE  
 WAGO Dosenklemme 3-polig für Lampenabgang ÜSS  
 Zusätzlicher ÜSS für L3  
 400 mm Erdseil Schraube M8

04 480 3502

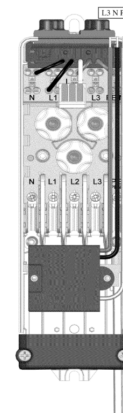



**Sicherungskasten EK480 G3S-2d mit ÜSS**

04 480 3503

L/B/T 276/81/70mm Deckel transparent  
 Zwei Gummidurchführungen  
 Zugentlastung für 1-3 Kabel  
 Befestigungssatz M6x10  
 Drei Sicherungssockel E14 Neozed 6A  
 Klemmblock 5polig N-L1-L2-L3-PE, Brücke N-PE  
 ÜSS 5-polig N-L1-L.-Abg.-St.-PE  
 WAGO Dosenklemme 3-polig für Lampenabgang ÜSS  
 400 mm Erdseil Schraube M8

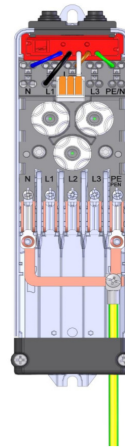

**Sicherungskasten EK480 G3S-2d mit ÜSS**

04 480 3504

L/B/T 276/81/70mm Deckel transparent  
 Zwei Gummidurchführungen  
 Zugentlastung für 1-3 Kabel  
 Befestigungssatz M6x10  
 Drei Sicherungssockel E14 Neozed 4A  
 Klemmblock 5polig PEN/N-L1-L2-L3-FE  
 ÜSS 5-polig N-L1-L.-Abg.-St.-PE  
 WAGO Dosenklemme 3-polig für Lampenabgang ÜSS  
 400 mm Erdseil Schraube M8

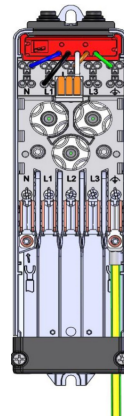

**Sicherungskasten EK480 G3S-2d mit ÜSS**

04 480 3504/001

L/B/T 276/81/70mm Deckel transparent  
 Zwei Gummidurchführungen  
 Zugentlastung für 1-3 Kabel  
 Befestigungssatz M6x10  
 Drei Sicherungssockel E14 Neozed 6A  
 Klemmblock 5polig PEN/N-L1-L2-L3-PA  
 ÜSS 5-polig N-L1-L.-Abg.-St.-PE  
 WAGO Dosenklemme 3-polig für Lampenabgang ÜSS  
 400 mm Erdseil Schraube M8

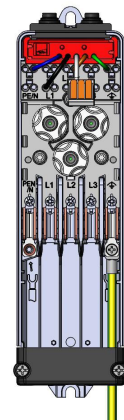

**Sicherungskasten EK480 G3S-2d mit ÜSS**

04 480 3505

L/B/T 276/81/70mm Deckel transparent  
 Zwei Gummidurchführungen  
 Zugentlastung für 1-3 Kabel  
 Befestigungssatz M6x10  
 Drei Sicherungssockel E14 Neozed 6A  
 Klemmblock 5polig PEN-L1-L2-L3-PA  
 ÜSS 5-polig N-L1-L.-Abg.-St.-PE (RWE)  
 WAGO Dosenklemme 3-polig für Lampenabgang ÜSS  
 400 mm Erdseil Schraube M8

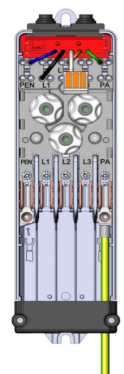

**Sicherungskasten EK480 G3S-2b+S mit ÜSS**

04 480 3506

L/B/T 276/81/70mm Deckel transparent  
 Zwei Gummidurchführungen  
 Zugentlastung für 1-3 Kabel  
 Befestigungssatz M6x10  
 Drei Sicherungssockel E14 Neozed 2A,  
 Paßeinsatz 6A, Sicherung 2A  
 Klemmblock 5polig S-L1-L2-L3-PEN  
 ÜSS 5-polig N-L1-L.-Abg.-St.-PE  
 WAGO Dosenklemme 3-polig für Lampenabgang ÜSS  
 400 mm Erdseil Schraube M8

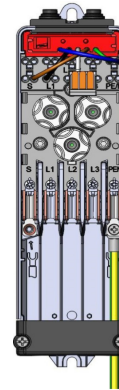

**Sicherungskasten EK480 G3S-2d mit ÜSS**

04 480 3507

L/B/T 276/81/70mm Deckel transparent  
 Zwei Gummidurchführungen  
 Zugentlastung für 1-3 Kabel  
 Befestigungssatz M6x10  
 Drei Sicherungssockel E14 Neozed 6A  
 Klemmblock 5polig PEN-L1-L2-L3-PA  
 ÜSS 5-polig N-L1-L.-Abg.-St.-PE  
 WAGO Dosenklemme 3-polig für Lampenabgang ÜSS  
 400 mm Erdseil Schraube M8

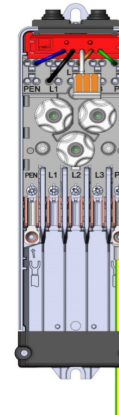

**Sicherungskasten EK480 G3S-2d mit ÜSS**

04 480 3509

L/B/T 276/81/70mm Deckel transparent  
 Zwei Gummidurchführungen  
 Zugentlastung für 1-3 Kabel  
 Befestigungssatz M6x10  
 Drei Sicherungssockel E14 Neozed 6A  
 Klemmblock 5polig N-L1-L2-L3-PE  
 ÜSS 5-polig N-L1-L.-Abg.-St.-PE, L2 über St. geschützt  
 WAGO Dosenklemme 3-polig für Lampenabgang ÜSS  
 400 mm Erdseil Schraube M8



**Sicherungskasten EK480 G3S-2d mit ÜSS**

04 480 3510/002

L/B/T 276/81/70mm Deckel transparent  
 Zwei Gummidurchführungen  
 Zugentlastung für 1-3 Kabel  
 Befestigungssatz M6x10  
 Drei Sicherungssockel E14 Neozed 6A  
 Klemmblock 5polig N-L1-L2-L3-PE, Brücke N-PE  
 Vorbereitet für ÜSS  
 400 mm Erdseil Schraube M8

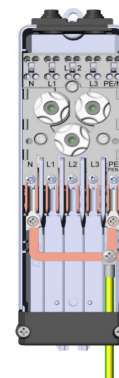

### Sicherungskasten EK480 G3S-2b+S mit ÜSS

L/B/T 276/81/70mm Deckel transparent  
Zwei Gummidurchführungen  
Zugentlastung für 1-3 Kabel  
Befestigungssatz M6x10  
Drei Sicherungssockel E14 Neozed 4A,  
Klemmblock 5polig S-L1-L2-L3-PEN  
Vorbereitet für ÜSS  
400 mm Erdseil Schraube M8

04 480 3511/002

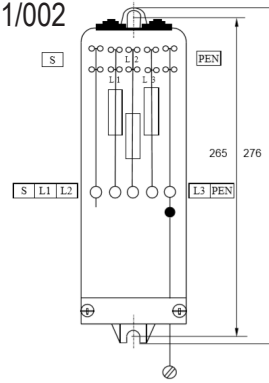

Langmatz 

### Sicherungskasten EK480 G3S-2d mit ÜSS

L/B/T 276/81/70mm Deckel transparent  
Zwei Gummidurchführungen  
Zugentlastung für 1-3 Kabel  
Befestigungssatz M6x10  
Drei Sicherungssockel  
Eine Schraubkappe  
Zwei Phasenwechselkappen  
Klemmblock 5polig N-L1-L2-L3-PA  
400 mm Erdseil Schraube M8

04 480 3514

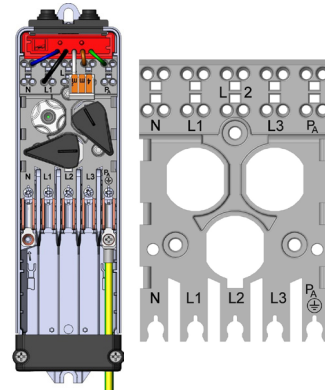

### Sicherungskasten EK480 G3S-2d (TT-Netz)

L/B/T 276/81/70mm Deckel transparent  
Zwei Gummidurchführungen  
Zugentlastung für 1-3 Kabel  
Befestigungssatz M6x10  
Drei Sicherungssockel  
Eine Schraubkappe  
Zwei Phasenwechselkappen  
Klemmblock 5polig N-L1-L2-L3-PA  
Vorbereitet für ÜSS, ohne Erdseil

04 480 3514/002

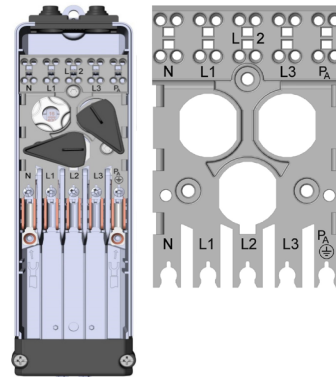

### Sicherungskasten EK480 G3S-2b+L4 mit ÜSS

L/B/T 276/81/70mm Deckel transparent  
Zwei Gummidurchführungen  
Zugentlastung für 1-3 Kabel  
Befestigungssatz M6x10  
Drei Sicherungssockel E14 Neozed 6A  
Klemmblock 5polig L1-L2-L3-L4/St.-PEN  
ÜSS 5-polig N-L1-L.-Abg.-St.-PE  
WAGO Dosenklemme 3-polig für Lampenabgang ÜSS  
400 mm Erdseil Schraube M8

04 480 3517

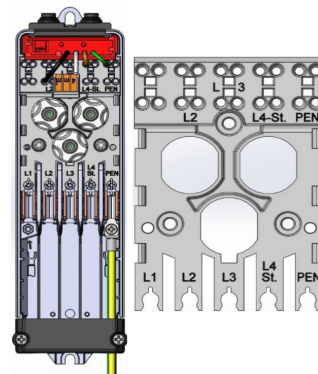

## Umrüstsatz

Mit einer PEN-Brücke können alle 5-poligen EK480 Geräte von TNS-Netz auf TNC-Netz umgerüstet werden.

PEN-Brücke	Art.-Nr.: 70 059 8550
Schraube	Art.-Nr.: 70 045 8712
Mutter	Art.-Nr.: 70 045 8722



TNS-Netz N-L1-L2-L3-PE



TNC-Netz L1-L2-L3-PEN

### ÜSS 5-polig N-L1-L.-Abg.-St.-PE

SPD nach EN 61643-11/ ... IEC 61643-11  
 Nennableitstoßstrom (8/20 µs) (In)  
 Max. Ableitstoßstrom (8/20 µs) (Imax)  
 Gesamtableitstoßstrom (8/20 µs) (L+N-PE) (Itotal)  
 Schutzpegel (L-N) (UP)  
 Defektanzeige  
 Unterbrechung Laststromkreis im Fehlerfall  
 Anschlusslitzen  
 Schutzart im eingebauten Zustand

70 079 1060  
 Typ 2  
 5 kA  
 10 kA  
 20 kA  
 ≤ 1,5 kV  
 rot  
 ja  
 1,5 mm<sup>2</sup>, L = 60 mm  
 IP20

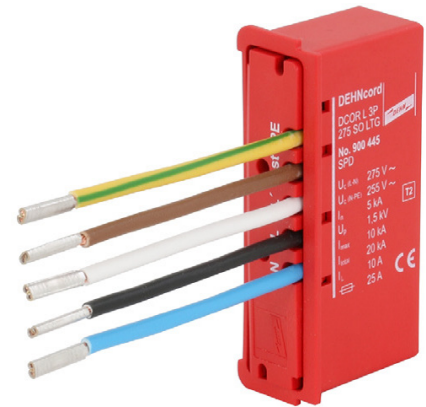

### ÜSS 4-polig N-L1-L.-Abg.-PE

SPD nach EN 61643-11/ ... IEC 61643-11  
 Nennableitstoßstrom (8/20 µs) (In)  
 Max. Ableitstoßstrom (8/20 µs) (Imax)  
 Gesamtableitstoßstrom (8/20 µs) (L+N-PE) (Itotal)  
 Schutzpegel (L-N) (UP)  
 Defektanzeige  
 Unterbrechung Laststromkreis im Fehlerfall  
 Anschlusslitzen  
 Schutzart im eingebauten Zustand

70 079 1070  
 Typ 2  
 5 kA  
 10 kA  
 20 kA  
 ≤ 1,5 kV  
 rot  
 ja  
 1,5 mm<sup>2</sup>, L = 60 mm  
 IP20

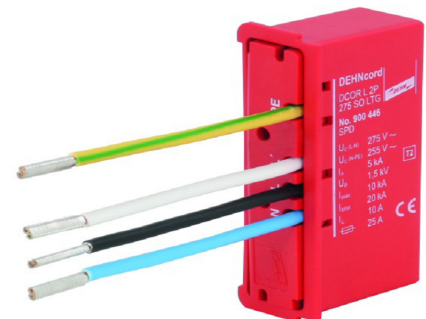

**400 mm Erdseil mit Ringkabelschuh**  
**400 mm Erdseil Kabelschuh geschlossen**  
**mit unverlierbare Schraube M8**

04 480 0703  
 04 480 0704

**Deckelschraube für Ausführung mit ÜSS**

Schraube M6x10 A2 (2 Stück) mit Amtec-Schraube im Beutel

04 480 0756

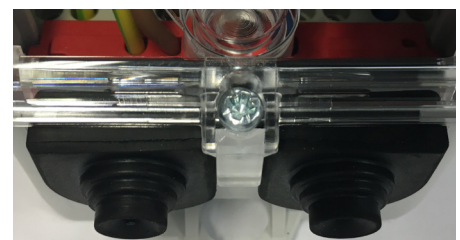

# ESIPHA EK 580

Gehäuseeigenschaften:

- 6 Gehäusevarianten (3 Gehäuselängen und 2 Deckelhöhen)
- Schutzart: IP54 | Schutzklasse II
- Bauart nach Norm: DIN 43628, DIN VDE 0660 Teil 505
- Geeignet für Masttüröffnungen mit 300 x 100 mm bzw. 400 x 100 mm (außer Größe L)
- Gehäuseboden mit 5 mm Rasterung zur flexiblen Positionierung von Hutschienen

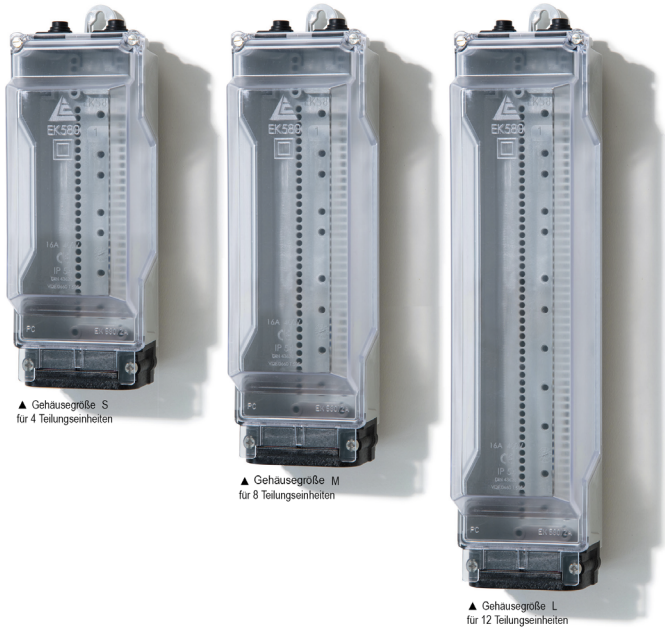

Größe	Gesamtlänge	Befestigungslänge	Gehäuselänge	Breite	Höhe	Ø Masttinnen	Teilungseinheiten
S	243	232	208	82	77/82	100/106	S = 4
M	288	277	253	82	77/82	100/106	M = 8
L	368	357	333	82	77/82	100/106	L = 12

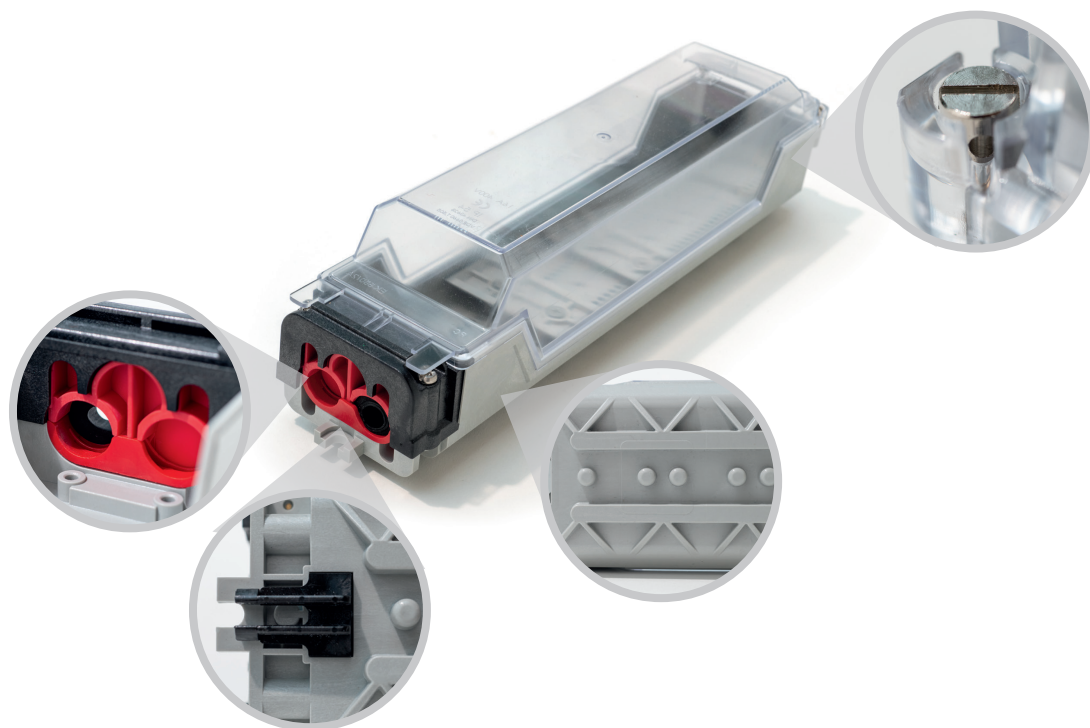

## Flexibilität im Zugang

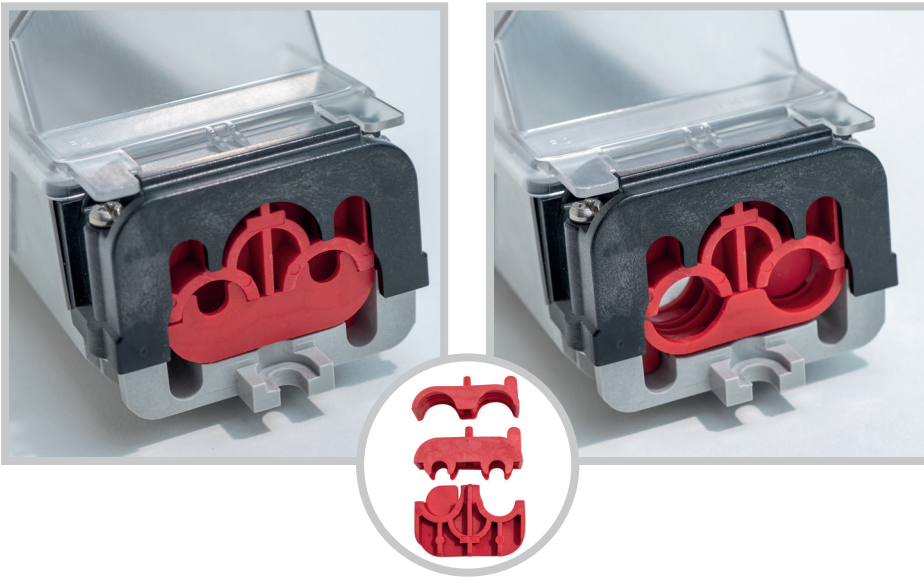

Standard-Zugentlastung für 1-3 Kabel mit einem Querschnitt von 7,5 bis 19 mm.

## Flexibilität im Abgang



2-4 Standardöffnungen (mit Stufentüllen und Kabelverschraubungen) auf der Abgangsseite sowie die Möglichkeit, in der Stirnplatte individuelle Öffnungen einzubringen.

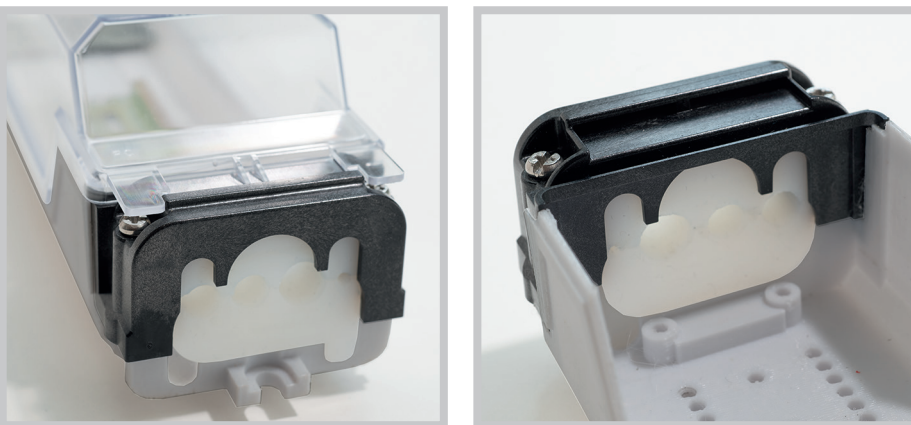

Durch individuelle Silikon-Zugentlastung können Querschnitte und Anordnungen für die Einführung der Kabel frei gewählt werden (auch für 4 oder mehr Kabel).

## Zusätzliche Absicherung für Geräte am Mast

### Anwendungsbereiche

- Absicherung von 1 – 3 Leuchten mittels Schraub Sicherungen
- Versorgung und Absicherung von Steckdosen über Fehlerstromschutzschalter (RCD)
- Für Masttüren mit 400 x 100 mm Ausschnitt und Mastdurchmesser über 106 mm
- Für Masttüren mit 300 x 100 mm Ausschnitt und Mastdurchmesser über 106 mm
- Wird zur Absicherung von Steckdosen im öffentlich zugänglichen Bereich benötigt (Pflicht)

<b>Artikelnr.</b>	0458000000126	0458000000318
<b>Gehäusetyp</b>	lang	mittel
<b>Deckel</b>	hoch	hoch
<b>Zugang</b>	Kabel 5 x 16 mm <sup>2</sup>	Kabel 5 x 16 mm <sup>2</sup>
<b>Abgang</b>	Stufentüllen für 2 Kabel bis Ø 19 mm	Abgangstüllen für 2 Kabel bis Ø 19 mm
<b>Klemm-block</b>	5 polig Schiebe-klemm-technik	5 polig Schiebe-klemm-technik
<b>Ausstattung</b>	3 Schraub Sicherungen NEOZED 6A und 1 FI Schutzschalter 25A auf Hutschiene	1 Schraub Sicherung 16A, 1 Sicherungssockel D01 (16A) und 1 FI Schutzschalter 25A auf Hutschiene

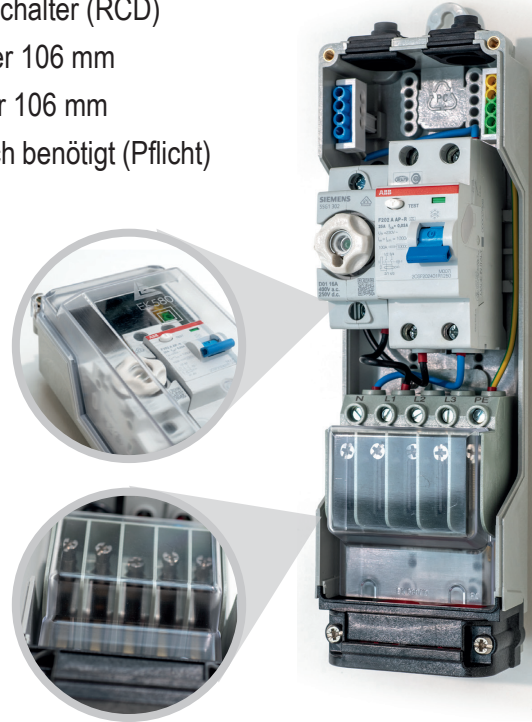

## SICHERUNGSKASTEN EK 580 - STANDARD AUSFÜHRUNGEN

### Sicherungskasten EK580 G0S-2d

04 580 0000 0108

L/B/T 368/82/82mm Deckel grau durchgefärbt  
 Geeignet für Maste ab Mastinnendurchmesser 106 mm  
 Zwei Gummidurchführungen  
 Zugentlastung für 1-3 Kabel  
 Befestigungssatz M6x10  
 Leergehäuse mit  
 Klemmblock 5polig N-L1-L2-L3-PE

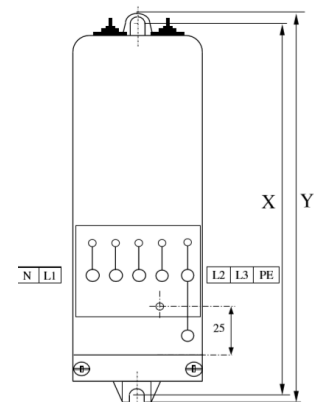

### Sicherungskasten EK580 G1S-2b

04 580 0000 0160

L/B/T 368/82/82mm Deckel transparent  
 Geeignet für Maste ab Mastinnendurchmesser 106 mm  
 Zwei Gummidurchführungen  
 Zugentlastung für 1-3 Kabel  
 Befestigungssatz M6x10  
 Ein Sicherungssockel E14 Neozed 6A  
 Klemmblock 4polig L1-L2-L3-PE

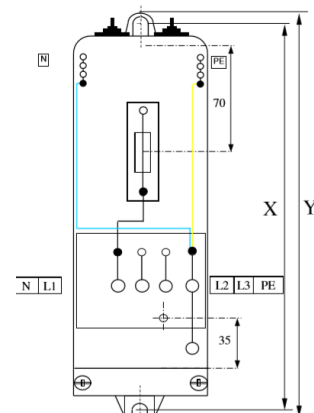

**Sicherungskasten EK580 G2S-2d + St.**

L/B/T 368/82/77mm Deckel grau durchgefärbt  
 Geeignet für Maste ab Mastinnendurchmesser 106mm  
 Zwei Gummidurchführungen  
 Zugentlastung für 1-3 Kabel  
 Befestigungssatz M6x10  
 Zwei Sicherungssockel E14 Neozed 2A  
 Klemmblock 5polig N-L1-L2-L3-PE  
 Reihenkleme 2,5mm<sup>2</sup> St.

04 580 0000 0179

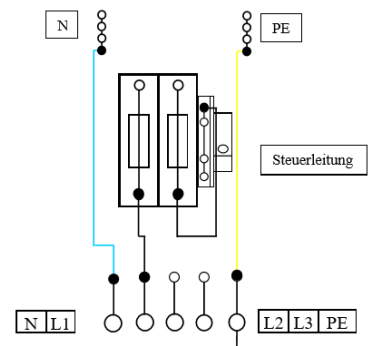

**Sicherungskasten EK580 G3S-2d**

L/B/T 368/82/82mm Deckel grau durchgefärbt  
 Geeignet für Maste ab Mastinnendurchmesser 106mm  
 Zwei Gummidurchführungen  
 Zugentlastung für 1-3 Kabel  
 Befestigungssatz M6x10  
 Drei Sicherungssockel E14 Neozed 6A  
 Klemmblock 5polig N-L1-L2-L3-PE

04 580 0000 0224

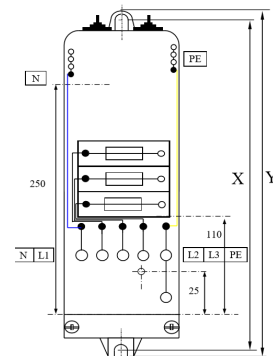

**Sicherungskasten EK580 G3S-2d**

L/B/T 368/82/82mm Deckel grau durchgefärbt  
 Geeignet für Maste ab Mastinnendurchmesser 106mm  
 Mit zwei Zwillingsverschraubungen M20  
 Zugentlastung für 1-3 Kabel  
 Befestigungssatz M6x10  
 Drei Sicherungssockel E14 Neozed 6A  
 Klemmblock 5polig N-L1-L2-L3-PE

04 580 0000 0136

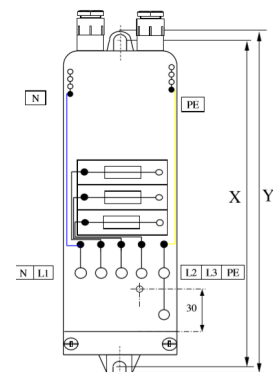

**Sicherungskasten EK580 G4S-2d**

L/B/T 368/82/82mm Deckel transparent  
 Geeignet für Maste ab Mastinnendurchmesser 106mm  
 Mit zwei Zwillingsverschraubungen M20  
 Zugentlastung für 1-3 Kabel  
 Befestigungssatz M6x10  
 Vier Sicherungssockel E14 Neozed 16A  
 Reihenkleme 3 x N und 3 xPE

04 580 0000 0188

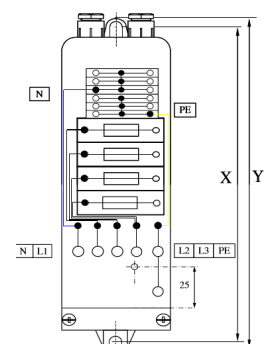



**Sicherungskasten EK580 G1S-2d + FI**

L/B/T 288/82/82mm Deckel transparent  
 Geeignet für Maste ab Mastinnendurchmesser 106mm  
 Zwei Gummidurchführungen  
 Zugentlastung für 1-3 Kabel  
 Befestigungssatz M6x10  
 Ein Sicherungssockel E14 Neozed 6A  
 Eine Schraubkappe, ohne Schmelzeinsatz, ohne Paßeinsatz  
 Klemmblock 5polig N-L1-L2-L3-PE  
 1 FI 25A / 0,03A auf Hutschiene

04 580 0000 0318

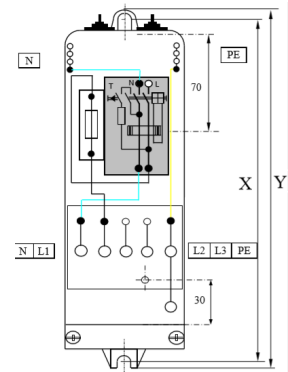

**Sicherungskasten EK580 G1S-2d + FI**

L/B/T 288/82/82mm Deckel transparent  
 Geeignet für Maste ab Mastinnendurchmesser 106mm  
 Zwei Gummidurchführungen  
 Zugentlastung für 1-3 Kabel  
 Befestigungssatz M6x10  
 Klemmblock 5polig N-L1-L2-L3-PE  
 Reihenklemmen L-N-PE; L-N-PE  
 1 FI / LS 25A / 0,03A – B16A auf Hutschiene

04 580 0000 0322

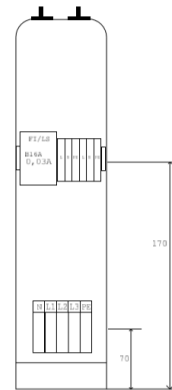

**Sicherungskasten EK580 G2S-2d + FI**

L/B/T 368/82/82mm Deckel grau durchgefärbt  
 Geeignet für Maste ab Mastinnendurchmesser 106mm  
 Zwei Gummidurchführungen  
 Zugentlastung für 1-3 Kabel  
 Befestigungssatz M6x10  
 Zwei Sicherungssockel E14 Neozed 6A  
 Klemmblock 5polig N-L1-L2-L3-PE  
 1 FI 25A / 0,03A auf Hutschiene

04 580 0000 0132

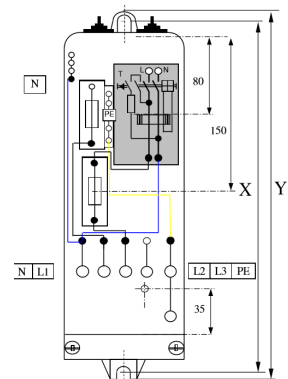

**Sicherungskasten EK580 G2S-2d + 2xFI**

L/B/T 288/82/82mm Deckel transparent  
 Geeignet für Maste ab Mastinnendurchmesser 106mm  
 Zwei Gummidurchführungen  
 Zugentlastung für 1-3 Kabel  
 Befestigungssatz M6x10  
 Klemmblock 5polig N-L1-L2-L3-PE  
 Reihenklemmen 2 x PE  
 2 FI / LS 25A / 0,03A – B16A auf Hutschiene

04 580 0000 0321

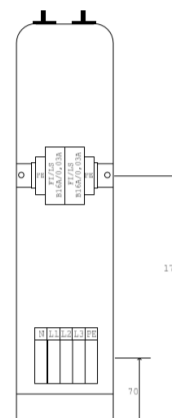

**Sicherungskasten EK580 G3S-2b + FI**

L/B/T 368/82/82mm Deckel transparent  
 Geeignet für Maste ab Mastinnendurchmesser 106mm  
 Zwei Gummidurchführungen  
 Zugentlastung für 1-3 Kabel  
 Befestigungssatz M6x10  
 Drei Sicherungssockel E14 Neozed 6A  
 Klemmblock 4polig L1-L2-L3-PEN  
 1 FI 25A / 0,03A auf Hutschiene

04 580 0000 0154

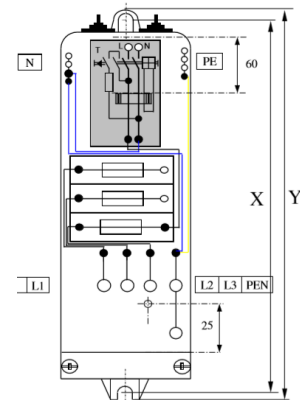

**Sicherungskasten EK580 G3S-2d + FI**

L/B/T 368/82/82mm Deckel grau durchgefärbt  
 Geeignet für Maste ab Mastinnendurchmesser 106mm  
 Zwei Gummidurchführungen  
 Zugentlastung für 1-3 Kabel  
 Befestigungssatz M6x10  
 Drei Sicherungssockel E14 Neozed 6A  
 Klemmblock 5polig N-L1-L2-L3-PE  
 1 FI 25A / 0,03A auf Hutschiene

04 580 0000 0126

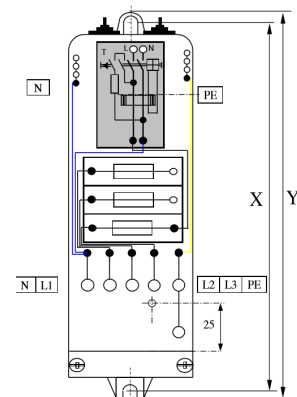

**Sicherungskasten EK580 G2S-2d + FI + Schuko**

L/B/T 368/82/82mm Deckel grau durchgefärbt  
 Geeignet für Maste ab Mastinnendurchmesser 106mm  
 Zwei Gummidurchführungen  
 Zugentlastung für 1-3 Kabel  
 Befestigungssatz M6x10  
 Zwei Sicherungssockel E14 Neozed 6A  
 Klemmblock 5polig N-L1-L2-L3-PE  
 1 FI 25A / 0,03A auf Hutschiene  
 Schukosteckdose im Deckel

04 580 0000 0144

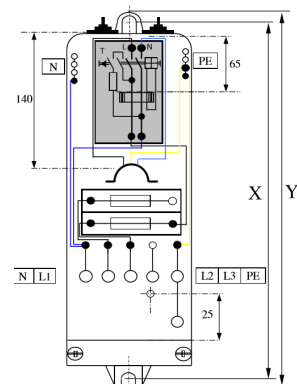

**Sicherungskasten EK580 G3S-2d + ÜSS**

L/B/T 368/82/82mm Deckel transparent  
 Geeignet für Maste ab Mastinnendurchmesser 106mm  
 Zwei Gummidurchführungen  
 Zugentlastung für 1-3 Kabel  
 Befestigungssatz M6x10  
 Drei Sicherungssockel E14 Neozed 6A  
 Klemmblock 5polig N-L1-L2-L3-PE  
 ÜSS DG TT5 275 (900455)

04 580 0000 0277

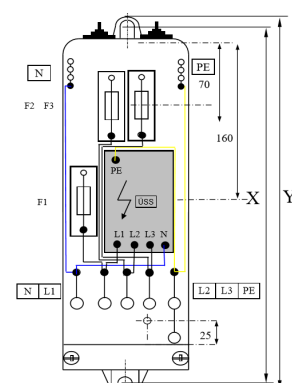

**Sicherungskasten EK580 G2S-2d + ÜSS + Dali**

L/B/T 368/82/82mm Deckel transparent  
 Geeignet für Maste ab Mastinnendurchmesser 106mm  
 Zwei Gummidurchführungen  
 Zugentlastung für 1-3 Kabel  
 Befestigungssatz M6x10  
 Zwei Sicherungssockel E14 Neozed 6A  
 Klemmblock 5polig N-L1-L2-L3-PE  
 ÜSS 5-polig N-L1-L.-Abg.-St.-PE  
 Reihenklemmen 2xL1, L', 2xL2, 2xN, 2xPE, D1, D2

04 580 0000 0315

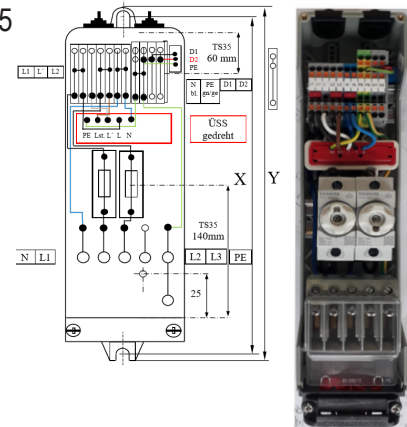

**Sicherungskasten EK580 G2S-2d + FRE**

L/B/T 368/82/77mm Deckel transparent  
 Geeignet für Maste ab Mastinnendurchmesser 106mm  
 Zwei Gummidurchführungen  
 Zugentlastung für 1-3 Kabel  
 Befestigungssatz M6x10  
 Zwei Sicherungssockel E14 Neozed 1x4A, 1x6A  
 Klemmblock 5polig PEN-L1-GN/HN-LR-GN/HN  
 FRE EK593

04 580 7026 T501

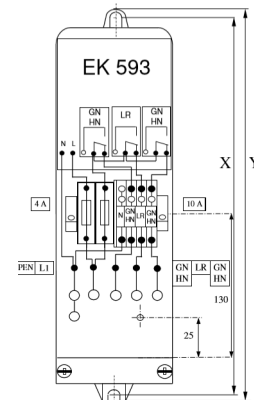

## Technische Daten:

- Gehäuse aus hochwertigem Polycarbonat
- Hohe UV- und Witterungsbeständigkeit
- Schutzart IP54, Schutzklasse II
- Farbe RAL 7023 durchgefärbt
- Hohe mechanische Festigkeit

## Merkmale:

- Gehäuse mit Einfach- oder Doppelschließung
- Kabelführung nach oben möglich
- Individuelle Deckelvarianten (z.B. Befestigungspunkte für Gas-Bezeichnungsschilder, Zählerfenster, Beschriftung)

## Anwendungsmöglichkeiten:

- Elektrische Anschlüsse im öffentlichen Verkehrsraum
- Korrosionsschutzüberwachung bei Erdgasleitungen
- Energieanschluss (bis 50 mm<sup>2</sup> möglich)
- passiver Glasfasernetzverteiler (micro)

## Abmessungen:

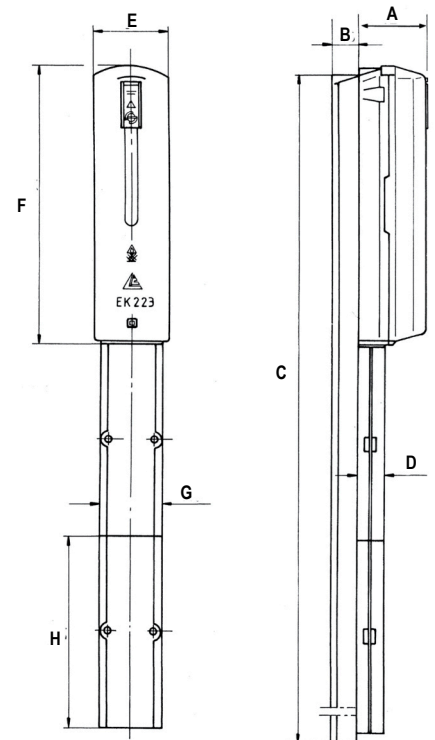

E = 134 mm	A = 120 mm
F = 494 mm	B = 46 mm
G = 110 mm	C = 1685 mm
H = 310 mm	D = 52 mm

## Ausführungsvarianten Oberschale



Standardgehäuse

Zählerfenstergehäuse

Gasnockengehäuse  
Korrosionsschutzüberwachung

## Mögliche Verriegelungen

Verschluss-Schraube K1  
(Dreikant S= 10 mm)

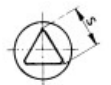

Verschluss-Schraube K8  
(Vierkant S= 8 mm)

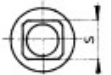

Vorbereitet für  
Profilhalbzylinder

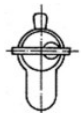

Doppelschließung  
(vorbereitet für Profilhalbzylinder  
+ 2 x seitlicher Schraubkopf)

### Montagemöglichkeiten

Je nach Anwendungsfall ist es möglich, dass Außengehäuse mittels Schlingband am Mast, Befestigung an glatter Rückwand (z.B. Hauswand) oder mit dem passenden Ständer (EK16) zu montieren.

Montage am Mast

Montage mit Ständer EK16

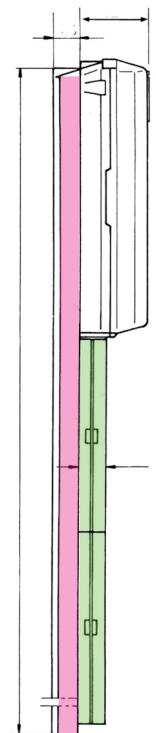

Ständer EK 16    Kabelkanal EK 15



Steckleiste (Mastanpassung)

## Liefervarianten

EK223 Rückwand geschlossen, ohne rückseitige Befestigungslaschen, Blindverschraubung PG21 von oben, ohne Abstandsböckchen, 2 Schrauben zur Befestigung am Ständer EK16, ohne Zugentlastung, ohne Steckleisten, Einsteckboden offen montiert, Einsteckboden geschlossen im Beipack, Verschlusschraube Dreikant K1 10mm

**06 223 0109**

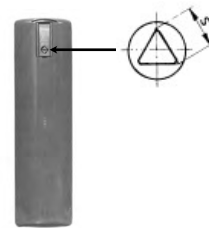

EK223 Rückwand geschlossen, ohne rückseitige Befestigungslaschen, Blindverschraubung PG21 von oben, ohne Abstandsböckchen, 2 Schrauben zur Befestigung am Ständer EK16, ohne Zugentlastung, ohne Steckleisten, Einsteckboden offen montiert, vorbereitet für Profilhalbzylinder

**06 223 0110**

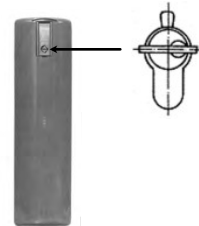

EK223 Rückwand geschlossen, mit rückseitigen Befestigungslaschen für Stahlbandmontage, Blindverschraubung PG21 von oben, ohne Abstandsböckchen, 2 Schrauben zur Befestigung am Ständer EK16, ohne Zugentlastung, ohne Steckleisten, Einsteckboden offen montiert, Einsteckboden geschlossen im Beipack, Verschlusschraube Dreikant K1 10mm

**06 223 0311**

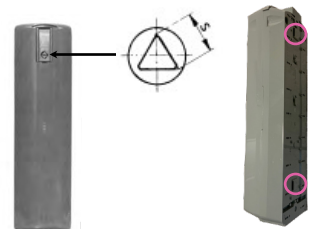

EK223 Ausführung Berlin, Rückwand geschlossen, ohne rückseitige Befestigungslaschen, Blindverschraubung PG21 von oben, mit Montageplatte und Sicherungskasten (Hensel), 2 Schrauben zur Befestigung am Ständer EK16, Zugentlastung für 4 Kabel + 9, ohne Steckleisten, Einsteckboden offen montiert, Einsteckboden geschlossen im Beipack, vorbereitet für Profilhalbzylinder + 2 Schrauben K1

**06 223 0216**  
**06 223 0216/004**  
**06 223 0216/014**  
**06 223 0216/024**  
**06 223 0216/034**  
**06 223 0216/044**  
**06 223 0216/054**

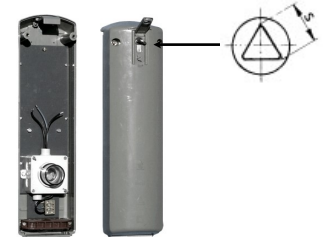

EK223 Ausführung Berlin, Rückwand geschlossen, ohne rückseitige Befestigungslaschen, Blindverschraubung PG21 von oben, mit Montageplatte EK223/33 (06 223 0085), 2 Schrauben zur Befestigung am Ständer EK16, Zugentlastung für 4 Kabel + 9, ohne Steckleisten, Einsteckboden offen montiert, Einsteckboden geschlossen im Beipack, vorbereitet für Profilhalbzylinder Type C83N + 2 Schrauben K8, RAL7023

**06 223 0216/004**

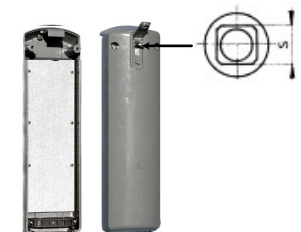

EK223 Ausführung Berlin, Rückwand geschlossen, ohne rückseitige Befestigungslaschen, Blindverschraubung PG21 von oben, mit Montageplatte EK223/33 (06 223 0085), 2 Schrauben zur Befestigung am Ständer EK16, Zugentlastung für 4 Kabel + 9, ohne Steckleisten, Einsteckboden offen montiert, Einsteckboden geschlossen im Beipack, vorbereitet mit Profilhalbzylinder Type C83N + 2 Schrauben K8, DB703

**06 223 0216/014**



EK223 Ausführung Berlin, Rückwand geschlossen, ohne rückseitige Befestigungslaschen, Blindverschraubung PG21 von oben, mit Montageplatte EK223/33 (06 223 0085), 2 Schrauben zur Befestigung am Ständer EK16, Zugentlastung für 4 Kabel + 9, ohne Steckleisten, Einsteckboden offen montiert, Einsteckboden geschlossen im Beipack, vorbereitet mit Profilhalbzylinder Type C83N + 2 Schrauben K8, RAL7043

**06 223 0216/024**

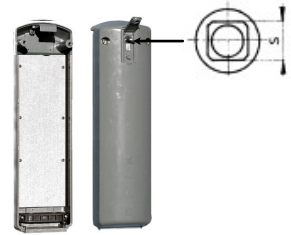

EK223 Ausführung Berlin, Rückwand geschlossen, ohne rückseitige Befestigungslaschen, Blindverschraubung PG21 von oben, mit Montageplatte EK223/33 (06 223 0085), 2 Schrauben zur Befestigung am Ständer EK16, Zugentlastung für 4 Kabel + 9, ohne Steckleisten, Einsteckboden offen montiert, Einsteckboden geschlossen im Beipack, vorbereitet mit Profilhalbzylinder Type C83N + 2 Schrauben K8, RAL5012

**06 223 0216/034**

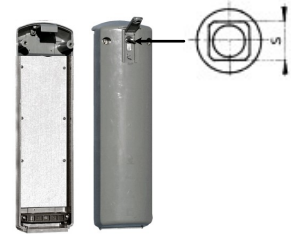

EK223 Rückwand geschlossen, mit rückseitigen Befestigungslaschen für Stahlbandmontage, Blindverschraubung PG21 von oben, ohne Abstandsböckchen, 2 Schrauben zur Befestigung am Ständer EK16, ohne Zugentlastung, ohne Steckleisten, Einsteckboden offen montiert, vorbereitet für Profilhalbzylinder

**06 223 0322**

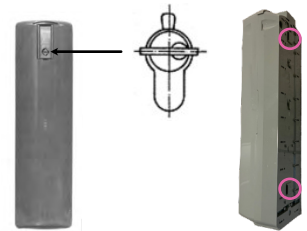

EK223 Rückwand geschlossen, ohne rückseitige Befestigungslaschen, Blindverschraubung PG21 von oben, mit Montageplatte 118x380x8, 2 Schrauben zur Befestigung am Ständer EK16, mit Zugentlastung für 3 Kabel, ohne Steckleisten, Einsteckboden offen montiert, Einsteckboden geschlossen im Beipack, Verschlusschraube Dreikant K1 10mm

**06 223 0371**

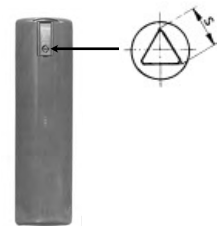

EK223 Rückwand geschlossen, ohne rückseitige Befestigungslaschen, Blindverschraubung PG21 von oben, mit montierter Tragschiene (Hutschiene) 360mm, 2 Schrauben zur Befestigung am Ständer EK16, mit Zugentlastung für 3 Kabel, ohne Steckleisten, Einsteckboden offen montiert, Einsteckboden geschlossen im Beipack, Verschlusschraube Dreikant K1 10mm

**06 223 0306**

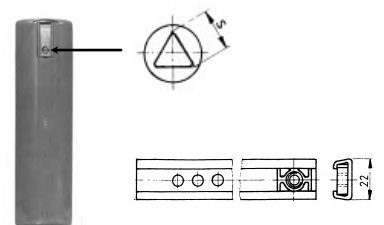

EK223 Rückwand geschlossen, ohne rückseitige Befestigungslaschen, Blindverschraubung PG21 von oben, mit montierter Tragschiene (Hutschiene) 360mm, 2 Schrauben zur Befestigung am Ständer EK16, mit Zugentlastung für 4 Kabel, ohne Steckleisten, Einsteckboden offen montiert, Einsteckboden geschlossen im Beipack, Verschlusschraube Dreikant K1 10mm

**06 223 0281**

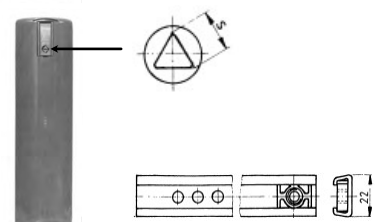

EK223 Gehäuseunterteil, Rückwand geschlossen, ohne rückseitige Befestigungslaschen, Blindverschraubung PG21 von oben, ohne Abstandsböckchen, ohne Brücke bzw. Vierriegelungsteil, 2 Schrauben zur Befestigung am Ständer EK16  
(wie z.B. 06 223 0109 oder 06 223 0110) **06 223 0070**

### Zubehör

Deckel EK223 mit Verschlusschraube Dreikant K1 10mm komplett (z.B. für 06 223 0109) **06 223 0070**

Deckel EK223 vorbereitet für Profilhalbzylinder komplett (z.B. für 06 223 0110) **06 223 0021E**

Verschlusschraube PG21 mit Schiebeeinsatz für "oben" **06 223 0092E**

Verschlusschraube PG16 Schiebeeinsatz für "oben" mit Reduzierschraube PG21/PG16 **06 223 0062E**

PG21 Rohranschluss mit Schiebeeinsatz für "oben" **06 223 0061E (PG 16)**

Kabelkanal EK15 (680 mm lang) (2x 340 montiert) **06 015 0001**

Kabelkanal EK15 (680 mm lang) (2x 340 montiert) inkl. Laschen für Stahlbandbefestigung und Steckleistenpaar (Mastanpaasung für EK223 Gehäuse) **06 015 0002**



Kabelkanal EK15 (1020 mm lang) (3x 340 montiert) **06 015 0020**

Kabelkanal EK15 (340 mm lang) mit Gewindeschneidschrauben Befestigung Kanal am Ständer EK16 **06 015 0003 (1020 lg)**

Kabelkanal Aluminium blank l= 300 mm **06 015 0101 (340 lg)**

Kabelkanal Aluminium blank l= 500 mm **70 056 3102**



Kabelkanal Aluminium pulverbeschichtet RAL7038 l= 500 mm **70 056 3122**

Kabelkanal Aluminium blank l= 1500 mm **70 056 3132**

Kunststoffständer EK16 l= 1685 mm **06 016 0010**

Kunststoffständer mit Kabelkanal 340 mm **06 016 0001**

Kunststoffständer mit Kabelkanal 680 (2x 340 mm) **06 016 0002**

Kunststoffständer mit Fußplatte **06 016 0018**

Kunststoffständer mit Fußplatte und mit Kabelkanal 680 (2x 340 mm) **06 016 0005**

Ständer Aluminium l= 1500 mm mit Kabelkanal Aluminium l= 500 mm **06 016 0300**

Fußplatte- Grundplatte für EK16 Ständer **06 016 0033**

LIC-C Schiene Standardlänge X= 350 mm mit 2 Befestigungsschrauben und 2 Schiebemuttern M6 **02 175 0006**

Steckleiste (2 Stück = 1 Satz) als Mastanpassung bei Mastmontage **06 023 0048**



Lasche für Stahlbandbefestigung (Paar) **06 023 0044**



Zugentlastungsschelle f. 2 Kabel (max. 35 mm) **06 023 0032E**

Zugentlastungsschelle f. 3 Kabel (max. 30 mm) **06 023 0033E**

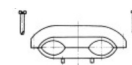

Zugentlastungsschelle f. 4 Kabel (max. 20 mm) **06 023 0040E**

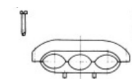

Zugentlastungsschelle f. 4 Kabel (max. 20 mm) und 9 Kabel (max. 8 mm) **06 023 0041E**

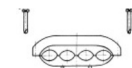

Einsteckboden geschlossen mit 2 x Sollbruchstelle 19 mm **06 223 0054**

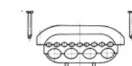

Einsteckboden offen **06 223 0053**

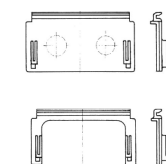

Brücke für zentrale Verschlusschraube inkl. 2 Befestigungsschrauben und Endsatzbuche (Ersatzteil z.B. für 06 223 0109) **06 223 0057E**

Verriegelungsteile für Profilhalbzylinderschloss inkl. 2 Befestigungsschrauben (Ersatzteil z.B. für 06 223 0110) **06 223 0058E**

Abstandsböckchen zur Montage von C-Schienen und Tragschienen Höhe 25 mm inkl. 2 Befestigungsschrauben **06 223 0002**

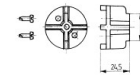

Abstandsböckchen zur Montage von C-Schienen und Tragschienen Höhe 45 mm inkl. 2 Befestigungsschrauben **06 223 0001**

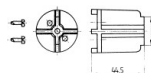

Abstandsböckchen zur Montage von C-Schienen und Tragschienen Höhe 20 mm inkl. 2 Befestigungsschrauben

Befestigungsschraube M10x20 mit Innensechskant (2 Stück) zur Befestigung EK223 Gehäuse auf Ständer EK16 **70 006 9100**

Abdeckung oval für Rückwand EK223 inkl. 4 Befestigungsschrauben **06 023 0094**

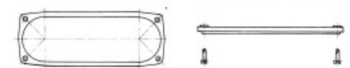

2x Abdeckung rund für Rückwand EK223 inkl. 4 Befestigungsschrauben **06 023 0045**

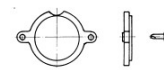

Dichtung, Wasserabweiserring rund für Abdeckung rund für Rückwand EK223 inkl. 2 Befestigungsschrauben **06 023 0046**



Montageplatte EK223/33 PC Standard 118x330x8 mm **06 223 0085**

Montageplatte zur Montage von KÜK, PC 118x330x8 mm **06 223 0614**

Verriegelungssatz für Profilhalbzylinder **06 223 0098E**

Schlossabdeckung für Deckelschlossaufnahme (für K-Schließung und Profilhalbzylinder geeignet) **06 223 0097**

Stuv Schlüssel 3kt. 10 mm **70 006 7500**

## Einbaumöglichkeiten

Montageplatte

Abstandsböckchen

Zugentlastungsschelle

LIC-C Schiene Standardlänge X= 350 mm

## SICHERUNGSKASTEN FÜR LEITUNGSSCHUTZSICHERUNGEN EK 214

Ausführung als Unterputzkasten für Wandausleger, etc.

Auch mit Rohradapter lieferbar, zum Anschluss eines Leerrohres welches unter dem Putz verlegt wurde.

Bauart:	nach DIN 43 628 und VDE 0660 Teil 505
Schutzart:	IP 54 nach DIN VDE 0470
Schutzklasse:	II
Stoßfestigkeitsgrad:	Schutzart IK 10
Abdeckung:	grau
Klemmtechnik:	Klappklemmtechnik
Max. klemmbarer Kabelquerschnitt:	1 - 3 Kabel 4 oder 5 x 16 mm <sup>2</sup>
Abmessungen:	Gehäuselänge: 299 mm
	Befestigungslänge: 330 mm
	Gehäusebreite: 85 mm
	Einbautiefe: 90 mm



### Standardtypen

Bezeichnung	Sicherungen	Klemmenfolge	Kabelquerschnitt
EK 214 G1S-2b	1 x D01(6A)	L <sub>1</sub> - L <sub>2</sub> - L <sub>3</sub> - PEN	4 x 2,5-16mm <sup>2</sup>
EK 214 G1S-2d	1 x D01(6A)	N - L <sub>1</sub> - L <sub>2</sub> - L <sub>3</sub> - PE <sub>(PEN)</sub>	5 x 2,5-16mm <sup>2</sup>
EK 214 G2S-2b	2 x D01(6A)	L <sub>1</sub> - L <sub>2</sub> - L <sub>3</sub> - PEN	4 x 2,5-16mm <sup>2</sup>
EK 214 G2S-2d	2 x D01(6A)	N - L <sub>1</sub> - L <sub>2</sub> - L <sub>3</sub> - PE <sub>(PEN)</sub>	5 x 2,5-16mm <sup>2</sup>
EK 214 P-G2S-2b	2 x D01(6A)	L <sub>1</sub> - L <sub>2</sub> - L <sub>3</sub> - PEN mit Phasenwechseltechnik	4 x 2,5-16mm <sup>2</sup>
EK 214 P-G2S-2d	2 x D01(6A)	L <sub>1</sub> - L <sub>2</sub> - L <sub>3</sub> - PE <sub>(PEN)</sub> mit Phasenwechseltechnik	5 x 2,5-16mm <sup>2</sup>

Kabeleinführungsöffnung im Erdbereich	50 x 150 mm	
Material	Polyethylen (PE)	
Farbe	schwarz (anthrazit)	
Ausführungen	mit Einführtülle (EK 249)	Art.-Nr.: 02 249 0003
	offen (EK249/1)	Art.-Nr.: 02 249 0001
	geschlossen (EK 249/2)	Art.-Nr.: 02 249 0002



Kantenschutz mit Einführtülle  
Art.-Nr.: 02 249 0003

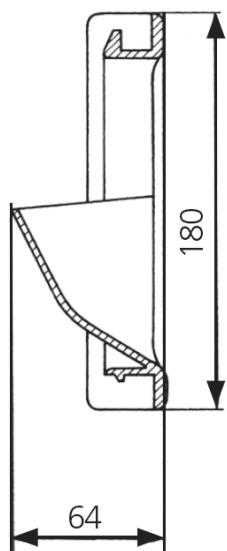

Kantenschutz offen  
Art.-Nr.: 02 249 0001

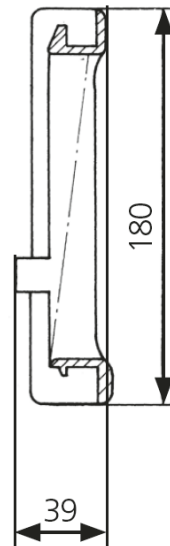

Kantenschutz geschlossen  
Art.-Nr.: 02 249 0002

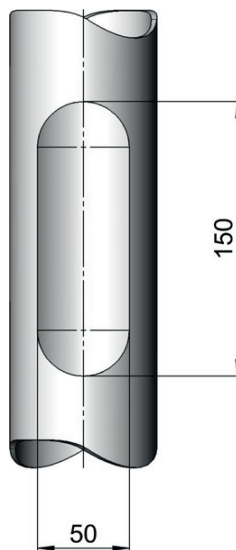
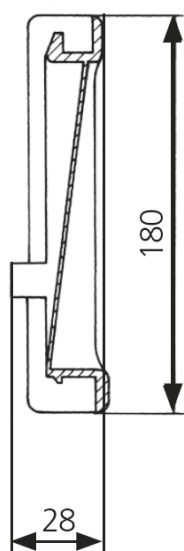

## Vorteile

- Eine Erdung ist aufgrund des Isolierwerkstoffes nicht erforderlich
- Keine Gefahr der Elementbildung, da nur Kunststoff am Mast anliegt
- Keine Beschädigung der Mastoberfläche durch scharfe Kanten und Ränder
- Nur wenige Größen bei der Lagerhaltung, da flexible Anpassung
- Sehr gute Anlage am Mast
- Bei gewaltsamen Andrücken bleiben keine Eindruckstellen zurück (Vandalismussicher)
- nur im 10er Pack erhältlich

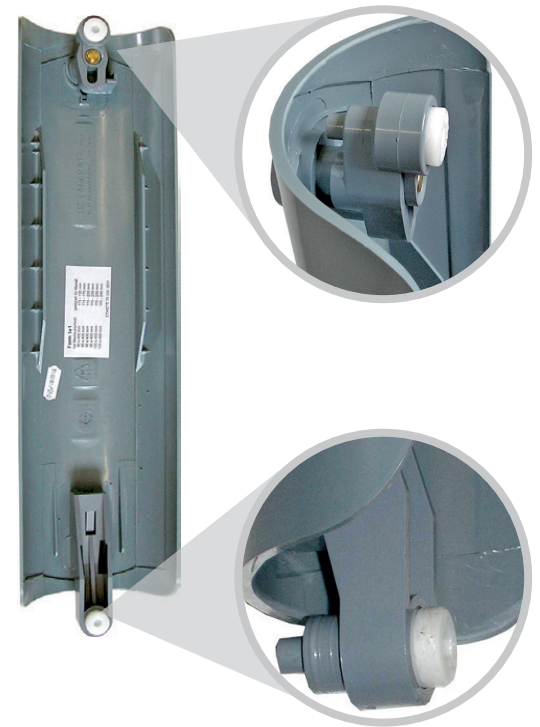

Größe B x H	variabel (siehe Tabelle)
Material	Polycarbonat (PC) (Schlagzähne Sondergüte)
Farbe	Standard RAL 7000 fehgrau

## Typentabelle

Für die Auswahl der richtigen Masttür werden folgende Angaben benötigt:

- H Mastausschnitthöhe
- W Mastausschnittbreite
- D Mastdurchmesser im Türausschnittbereich
- R Radius in den Ausschnittecken
- S Wandstärke

- Standard-Kopfform K1 | Dreikantschraube

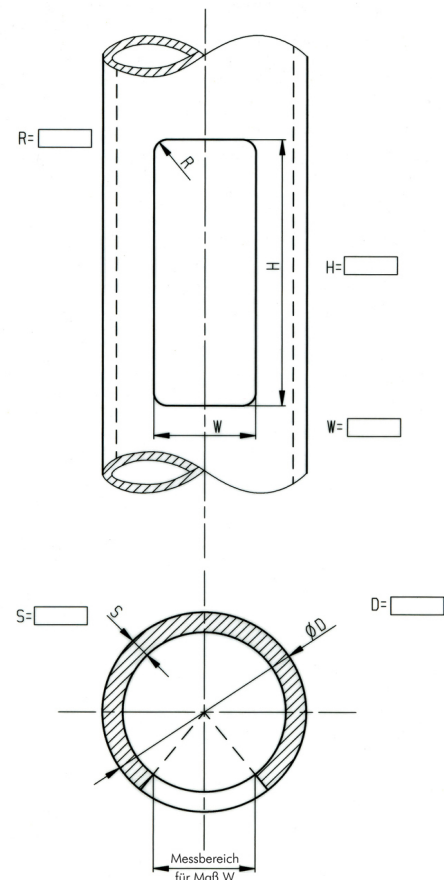
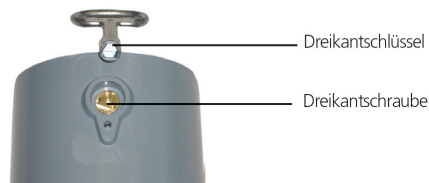
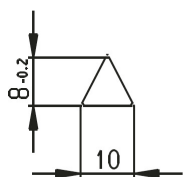

		Type	F1	F2	F3	F4	F5	F6	F7	F8	F9	F10	F12	F13	F14	F17	F18	F19		
<b>H</b>	Höhe des Mast-ausschnitts	300 mm			■			■		■	■	■		■					■	
		400 mm	■	■		■				■	■					■				
		500 mm					■			■				■				■		
		600 mm															■			
<b>W</b>	Breite des Mastauschnitts	70 - 80 mm						■												
		70 - 90 mm									■									
		85 - 90 mm									■									
		80 - 105 mm	■																	
		85 - 115 mm		■										■						
		80 - 100 mm			■															
		80 - 110 mm											■							
		80 - 125 mm																		■
		85 - 140 mm													■	■			■	
		90 - 130 mm									■									
		95 - 115 mm						■												
		90 - 140 mm																■		
		110 - 125 mm				■														
<b>D</b>	Mastdurchmesser	87 - 150 mm						■												
		102 - 146 mm								■										
		105 - 200 mm										■								
		115 - 200 mm	■		■															
		119 - 200 mm												■						
		125 - 200 mm											■							
		135 - 200 mm					■													
		140 - 240 mm				■														
		148 - 230 mm								■										
		150 - 250 mm		■																
		158 - 230 mm																■		
		195 - 230 mm																		■
		195 - 260 mm													■	■	■			
		190 - 340 mm																	■	
Standard-Verschluss K1																				
Standard Befestigung:																				
■ Oben Drehfederriegel																				
■ unten Druckfederzunge																				
Bestellnummer		05 007 0001	05 007 0002	05 007 0003	05 007 0004	05 007 0005	05 007 0006	05 007 0007	05 007 0008	05 007 0009	05 007 0010	05 007 0012	05 007 0013	05 007 0014	05 007 0017	05 007 0018	05 007 0019			

## Vorteile

- Austauschbare Einsätze ermöglichen den Einsatz mit verschiedenen Leuchtmitteln
- Verschiedene Scheiben aus PMMA - strukturiert oder transparent
- Für Mastdurchmesser mit 60 mm und 76 mm
- Befestigung über Mastadapter möglich (Im Lieferumfang enthalten)
- Geringes Eigengewicht ermöglicht leichte Handhabung bei Montage und Transport
- Scheiben aus PMMA - leicht auswechselbar
- Optimales Thermomanagement und hervorragende Lichtverteilung garantieren erstklassige Lichtqualität
- Lange Lebensdauer des LED-Lichtmoduls
- Langlebigkeit und Beständigkeit
- Kunststoffteile aus hochwertigem Polycarbonat (PC/PMMA)
- Innovative Konstruktionsmerkmale

Schutzart	IP 54 (komplett)
Schutzklasse	II
Lichtpunkthöhe	3,5 bis 4,0 m (empfohlen)
Farbe	Gehäuse ähnlich RAL 9011, durchgefärbt, anthrazit-grau
Hergestellt nach DIN VDE 0711	

## Bavaria

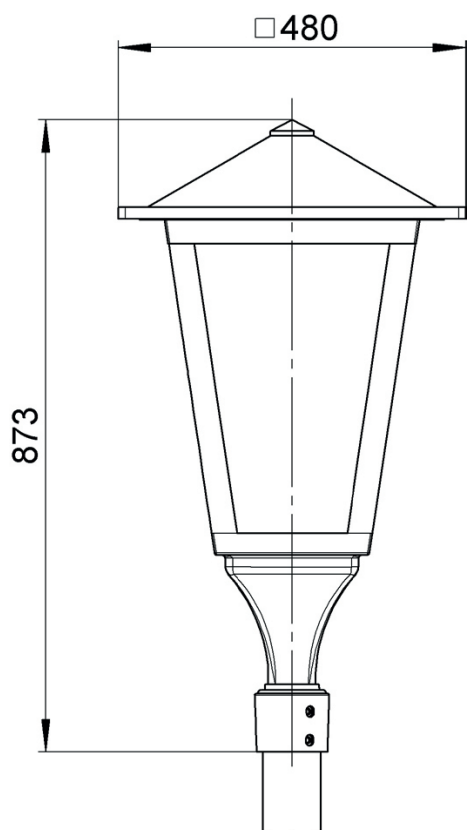

## Elektronik

Lampentyp	Retrofitmodul mit 14 LEDs
Vorschaltgerät	elektronisch, im Modul integriert
Netzanschluss	220 - 240 V / 50 - 60 Hz
Ansteuerung	2-Pegelbetrieb über 2 Versorgungsleitungen (100 %   50 % Reduktion)
Schutzklasse	II
Leistungsfaktor	$\geq 0,95$ c
Systemleistung	Typ 25 W
Überspannungsfestigkeit	4 kV
Anschlusskabel	ca. 6,5 m mit Steckverbindung am LED-Einsatz

## Lichttechnik

Effektiver Systemlichtstrom (Modul)	2.500 lm (4.000 K)
Farbtemperatur	4.000 K
Farbwiedergabeindex	CRI > 70 (3.000 K   4.000 K)
Restlichtstrom	80 % nach 50.000 Betriebsstunden (nach IES LM80 & TM21)
Lichtverteilung	SR Symmetrische rechteckige oder AR Asymmetrische rechteckige Verteilung

## Weitere Daten

Material	Distanzrohr aus Aluminium, Lichtvorhang aus PMMA
Maße B x H	480 x 873 mm
Gewicht	11,4 kg
Energieeffizienzklasse (Leuchtmittel)	A+

Alle Leistungsparameter beziehen sich auf 25°C Umgebungstemperatur.

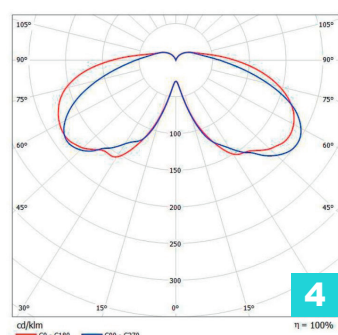
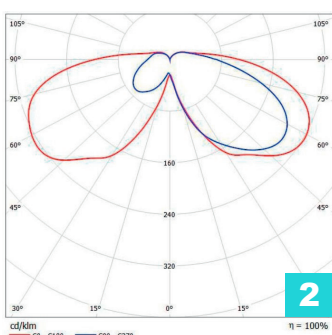
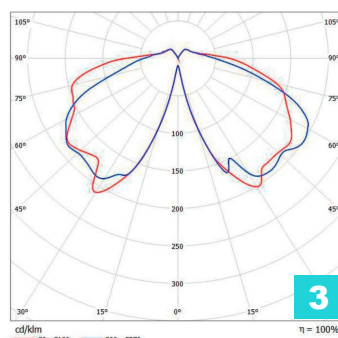
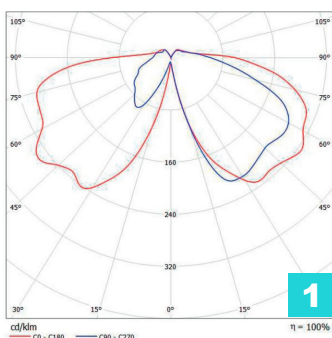

- 1** Lichtverteilungskurve polar; Klarglas; asymmetrisch
- 2** Lichtverteilungskurve polar; Kathedralglas; asymmetrisch
- 3** Lichtverteilungskurve polar; Klarglas; symmetrisch
- 4** Lichtverteilungskurve polar; Kathedralglas; symmetrisch



## Kabelschächte



## Unterflurverteiler



## Schränke



## KONISCH-RUNDE STANDARDMASTE

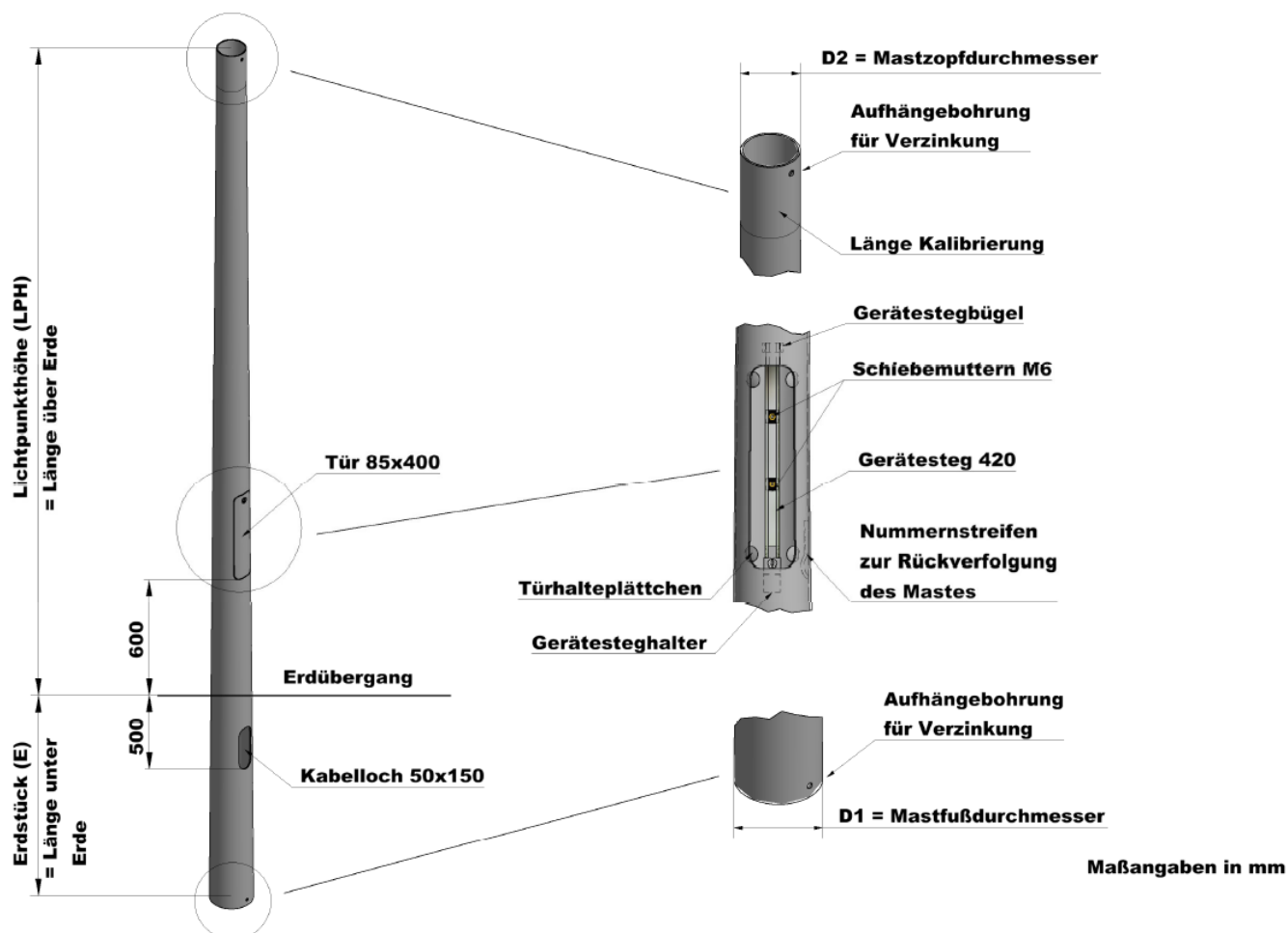

Typ	LPH [mm]	E [mm]	D1 [mm]	D2 [mm]	Wandstärke [mm]	Konizität [mm/m]	Gewicht [kg]
XKAM060030	3000	600	111	60	3	1:14	23
XKAM060035	3500	600	117	60	3	1:14	26
XKAM060040	4000	800	127	60	3	1:14	3
XKAM060045	4500	800	124	60	3	1:12	35
XKAM060050	5000	800	130	60	3	1:12	39
XKAM060055	5500	800	136	60	3	1:12	44
XKAM060060	6000	1000	130	60	3	1:10	48
XKAM060065	6500	1000	135	60	3	1:10	52
XKAM060070	7000	1000	140	60	3	1:10	57
XKAM060075	7500	1200	147	60	3	1:10	65
XKAM060080	8000	1200	152	60	3	1:10	70

Typ	LPH [mm]	E [mm]	D1 [mm]	D2 [mm]	Wandstärke [mm]	Konizität [mm/m]	Gewicht [kg]
XKAM076030	3000	600	126	76	3	1:14	27
XKAM076035	3500	600	134	76	3	1:14	31
XKAM076040	4000	800	124	76	3	1:10	35
XKAM076045	4500	800	129	76	3	1:10	40
XKAM076050	5000	800	134	76	3	1:10	44
XKAM076055	5500	800	139	76	3	1:10	49
XKAM076060	6000	1000	146	76	3	1:10	57
XKAM076065	6500	1000	151	76	3	1:10	62
XKAM076070	7000	1000	156	76	3	1:10	67
XKAM076075	7500	1200	163	76	3	1:10	75
XKAM076080	8000	1200	168	76	3	1:10	81
XKAM076085	8500	1200	174	76	3	1:10	87
XKAM076090	9000	1500	181	76	3	1:10	99
XKAM076095	9500	1500	186	76	3	1:10	105
XKAM076100	10000	1500	191	76	3	1:10	112
XKAM076110	11000	1500	201	76	3	1:10	125
XKAM076120	12000	1500	211	76	3	1:10	143
XKAM076060	6000	1000	146	76	4	1:10	75
XKAM076065	6500	1000	151	76	4	1:10	82
XKAM076070	7000	1000	156	76	4	1:10	90
XKAM076075	7500	1200	163	76	4	1:10	100
XKAM076080	8000	1200	168	76	4	1:10	108
XKAM076085	8500	1200	174	76	4	1:10	116
XKAM076090	9000	1500	181	76	4	1:10	130
XKAM076095	9500	1500	186	76	4	1:10	139
XKAM076100	10000	1500	191	76	4	1:10	148
XKAM076110	11000	1500	201	76	4	1:10	166
XKAM076120	12000	1500	211	76	4	1:10	187

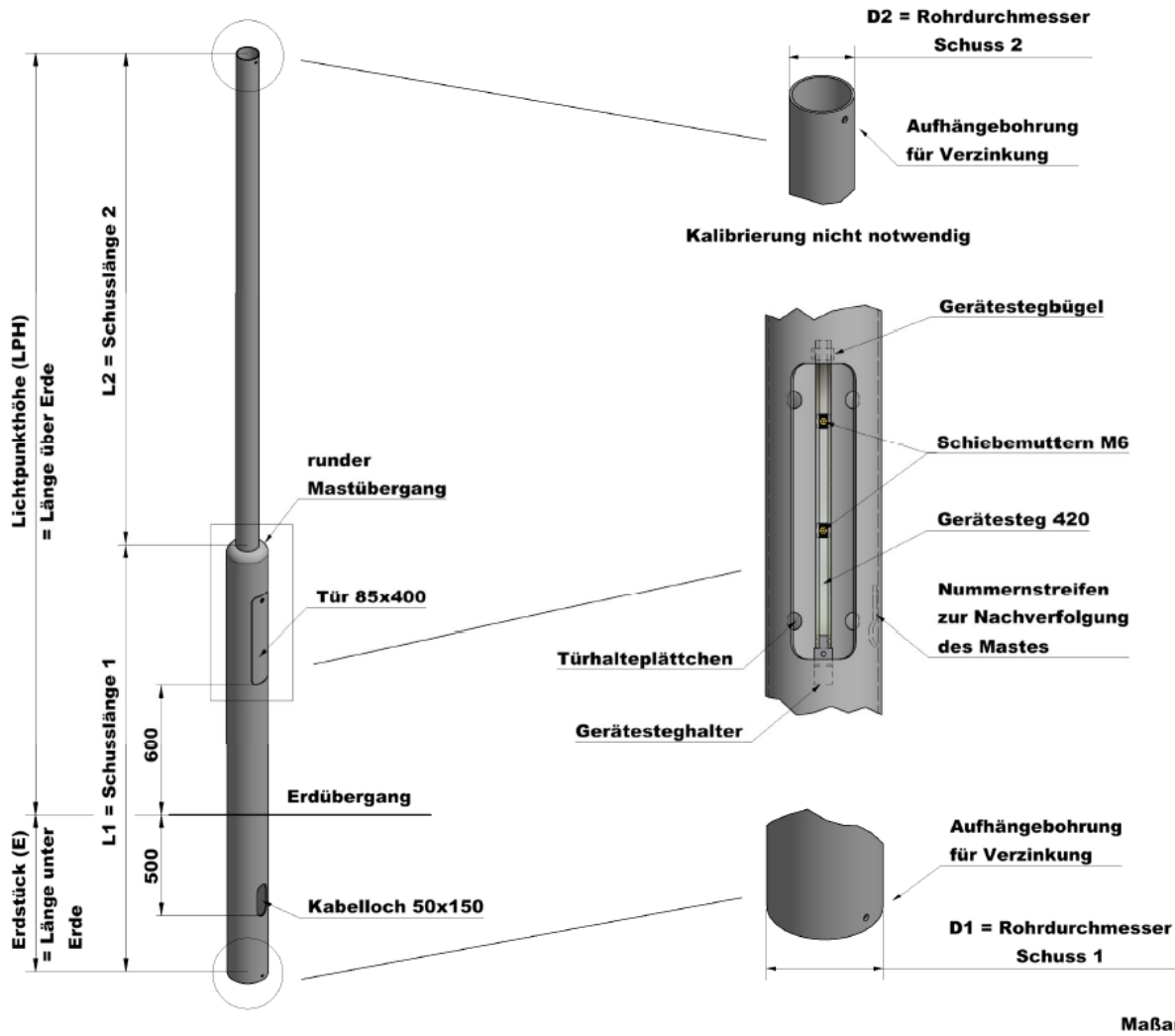

Typ	LPH [mm]	E [mm]	D1 [mm]	D2 [mm]	L1 [mm]	L2 [mm]	Gewicht [kg]
XZAM060030	3000	600	108	1700	60	1900	24
XZAM060035	3500	600	108	1700	60	2100	26
XZAM060040	4000	800	108	1900	60	2900	30
XZAM060045	4500	800	108	2000	60	3300	33
XZAM060050	5000	800	108	2200	60	3600	36
XZAM060055	5500	800	108	2400	60	3900	39
XZAM060060	6000	1000	108	3000	60	4000	45
XZAM076030	3000	600	114	1700	76	1900	24
XZAM076035	3500	600	114	1700	76	2400	27
XZAM076040	4000	800	114	1900	76	2900	31
XZAM076045	4500	800	114	2000	76	3300	34
XZAM076050	5000	800	114	2200	76	3600	37
XZAM076055	5500	800	114	2400	76	3900	39
XZAM076060	6000	1000	114	3000	76	4000	45

Typ	LPH [mm]	E [mm]	D1 [mm]	L1 [mm]	D2 [mm]	L2 [mm]	D3 [mm]	L3 [mm]	Gewicht [kg]
XZAM076065	6500	1000	114	3000	89	2500	76	2000	50
XZAM076070	7000	1000	114	3000	89	3000	76	2000	57
XZAM076075	7500	1200	114	3200	89	3000	76	2500	63
XZAM076080	8000	1200	133	3700	89	3000	76	2500	75
XZAM076085	8500	1500	133	4000	89	3000	76	3000	82
XZAM076090	9000	1500	133	4000	89	3500	76	3000	85
XZAM076095	9500	1500	133	4000	89	4000	76	3000	88
XZAM076100	10000	1500	133	4000	89	4000	76	3500	91
XZAM076110	11000	1500	168	4000	133	3000	108/76	5500	160
XZAM076120	12000	1800	168	6000	133	3000	108/76	4800	190

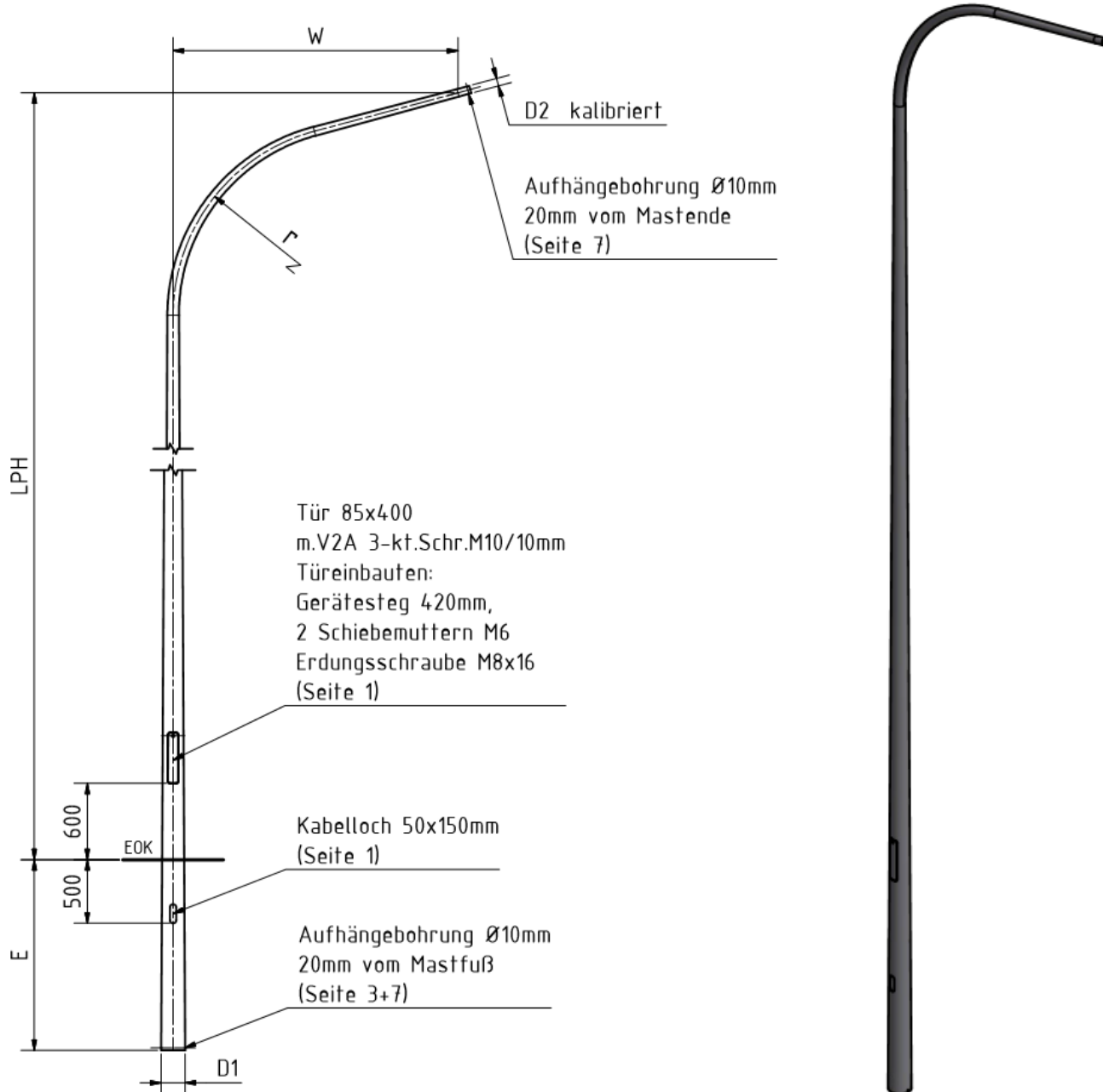

Typ	LPH [mm]	E [mm]	D1 [mm]	D2 [mm]	W [mm]	r [mm]	Wandstärke [mm]	Gewicht [kg]
XKPM060050	5000	800	126	60	1500	1500	3	56
XKPM060055	5500	800	131	60	1500	1500	3	50
XKPM060060	6000	1000	138	60	1500	1500	3	56
XKPM060065	6500	1000	143	60	1500	1500	3	61
XKPM060070	7000	1000	148	60	1500	1500	3	67
XKPM060075	7500	1200	155	60	1500	1500	3	74
XKPM060080	8000	1500	163	60	1500	1500	3	84
XKPM060085	8500	1500	168	60	1500	1500	4	110
XKPM060090	9000	1500	173	60	1500	1500	4	117
XKPM060095	9500	1500	178	60	1500	1500	4	125
XKPM060100	10000	1500	183	60	1500	1500	4	133

# ZYLINDRISCH-ABGESETZTE AUSLEGERMASTE

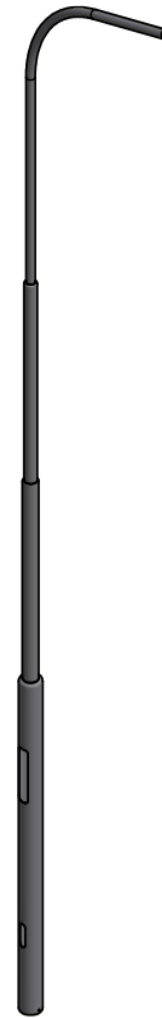
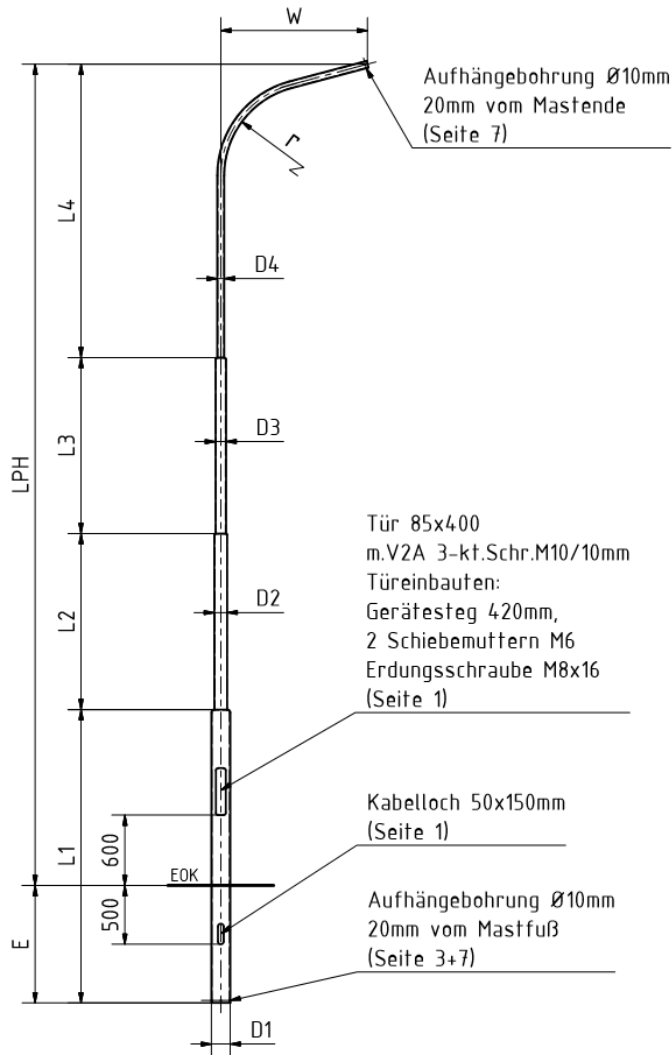

Typ	LPH [mm]	E [mm]	D1 [mm]	L1 [mm]	D2 [mm]	L2 [mm]	D3 [mm]	L3 [mm]	D4 [mm]	L4 [mm]	W [mm]	r [mm]	Gewicht [kg]
XZPM060050	5000	800	114	2400	89	1871	60	2500			1500	800	44
XZPM060055	5500	800	114	2400	89	1871	60	3000			1500	800	46
XZPM060060	6000	1000	114	3000	89	1971	60	3000			1500	800	52
XZPM060065	6500	1000	114	3000	89	2471	60	3000			1500	800	55
XZPM060070	7000	1000	114	3000	89	2971	60	3000			1500	800	58
XZPM060075	7500	1200	114	3000	89	3171	60	3500			1500	800	61
XZPM060080	8000	1500	133	2500	108	2000	89	2471	60	3000	1500	800	78
XZPM060085	8500	1500	133	3000	108	2000	89	2971	60	3000	1500	800	81
XZPM060090	9000	1500	133	4000	108	2000	89	2471	60	3000	1500	800	89
XZPM060095	9500	1500	133	4000	108	2500	89	2471	60	3000	1500	800	93
XZPM060100	10000	1500	133	4000	108	3000	89	2471	60	3000	1500	800	99
XZPM076080	8000	1500	159	3000	108	2000	89	3046	76	3000	2250	800	100
XZPM076085	8500	1500	159	3000	108	200	89	3046	76	3000	2250	800	103
XZPM076090	9000	1500	159	4000	108	2000	89	3046	76	3000	2250	800	115
XZPM076095	9500	1500	159	4000	108	2500	89	3046	76	3000	2250	800	120
XZPM076100	10000	1500	159	4000	108	3000	89	3046	76	3000	2250	800	124

# TÜRAUSFÜHRUNG NACH DIN 49778

## Abmessung

- 85 x 400 mm

## Ausstattungsmerkmale

- Dreikantschraube M 10 mm in Edelstahl
- Gerätsteg mit zwei Schiebemuttern M6 und Erdungsglasche
- Türverschlusschraube in den abgebildeten Ausführungen preisgleich erhältlich

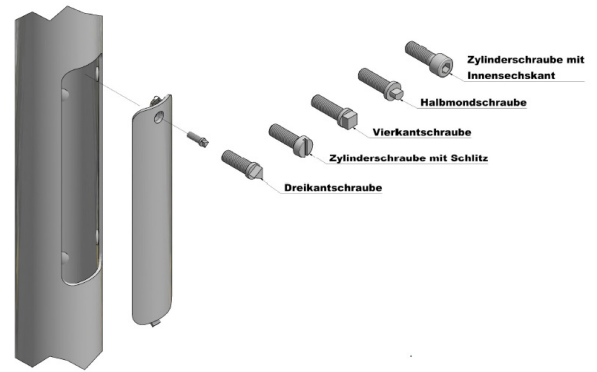

## TECHNISCHES ZUBEHÖR

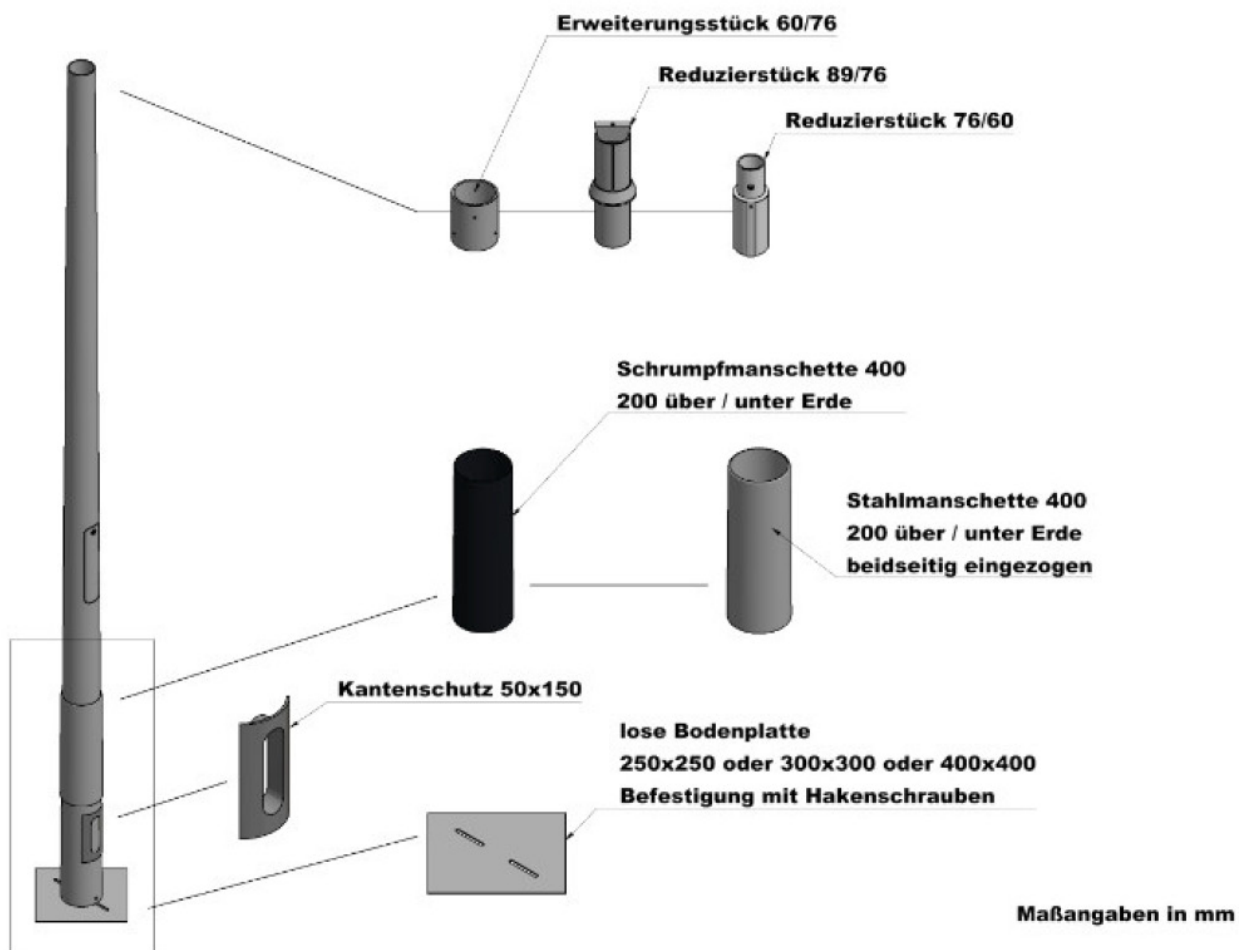

Erweiterungsstücke	XRED-06-07-00-002	60/76 mm
Reduzierstücke	XRED-08-07-02-002	89/76 mm
	XRED-08-06-02-002	76/60 mm
Schrumpfmanschette (aufgeschrumpft)		bis LPH 9500 mm ab LPH 10000 mm
Stahlmanschette (angeschweißt)		bis LPH 9500 mm ab LPH 10000 mm
Kantenschutz		für Kabelloch 50 x 150 mm
Bodenplatte lose	135001	250 x 250 x 3 mm
	135002	300 x 300 x 3 mm
	135000	400 x 400 x 3 mm



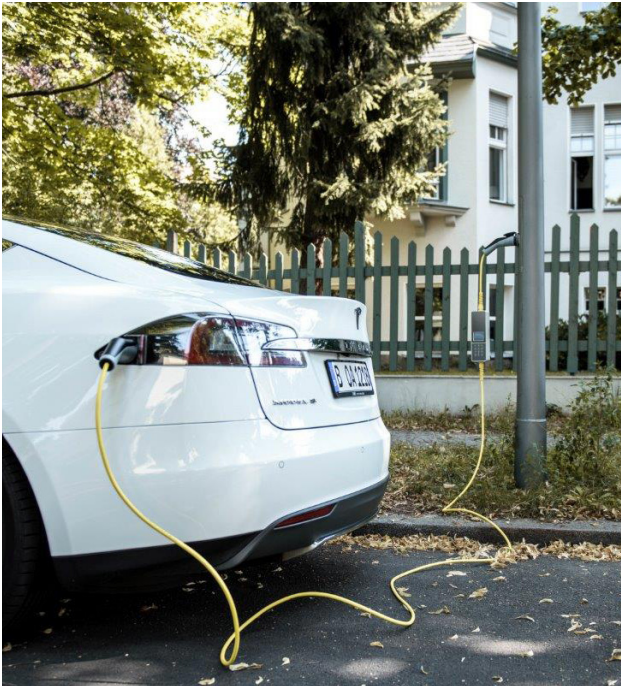

# WEIHNACHTSBAUMSCHACHT

Bohrung  $\varnothing 20$  für Wasserüberlauf

Dübelschutz mit Silikon versiegelt

Dübelbefestigung nach Statik

Los-Festflansch

$\varnothing 323,9$

44,3

4,30

30

150

20

200

800

2000

112

30

112

M12

$\varnothing 20$  für Wasserüberlauf

112

30

60

22,5°

60

20

800

200

2000

Details zur optischen Erklärung

Allgemeintoleranzen DIN EN 40-2	Oberflächen DIN EN ISO 1461-1-Zn b. 05V2008/01	Maßstab: 1 : 15	Mastgewicht: 751,4 kg
Datum	Name	Werkstoff: S355 J2+N S355 J2H	
Gezeichnet: 18.05.2015	M. Klaus	Unterbau Weihnachtsbaum	
Kontrolliert: 18.05.2015	A. Tabatabaei		
Name			
02	Dachherstellung auf FL10x10	10.08.2015	Geprüft: <b>PFEIFFER</b>
01	div. Ergänzungen	12.06.2015	Geprüft: <b>STAHLROHRMASTE GMBH</b>
Statik	Änderungen	Datum	Name

XAK-2000-00-001	1	A3
-----------------	---	----

## MASTAUSLEGER

Standardausführung:

- Ausleger durchgehend 60 mm Durchmesser
- Neigung 15 Grad
- Überwurf 250 mm mit 2 x 3 um 120 Grad versetzten Befestigungsschraube
- mit Kunststoffkappe
- passend für Mastzopf 76 mm

		Ausladung [mm]
1-fach Ausleger	XALW1Z-0705-003	500
	XALW1Z-0710-001	1000
	XALW1Z-0715-007	1500
2-fach Ausleger	XALW2Z-0705-001	500
	XALW2Z-0710-001	1000
	XALW2Z-0715-003	1500
3-fach Ausleger	XALW3Z-0705-001	500
	XALW3Z-0710-001	1000
	XALW2Z-0715-003	1500
4-fach Ausleger	XALW4Z-0705-001	500
	XALW4Z-0710-001	1000
	XALW4Z-0715-001	1500

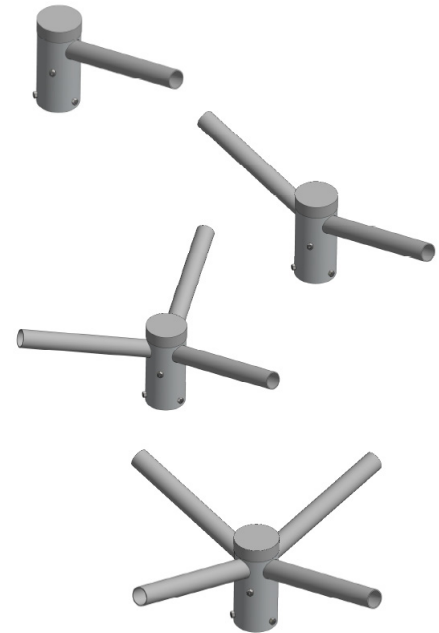

## TRAVERSEN

Standardausführung:

- Traversen aus U-Profil
- Überwurf mit 2 x 3 um 120 Grad versetzten Befestigungsschrauben
- Ohne Befestigungsbohrungen
- passend für angegebenen Mastzopf

		Länge [mm]	Mastzopf [mm]
2-fach (um 180 Grad versetzt)	XTRAV2-0705-001	500	76
	XTRAV2-0805-001	500	89
	XTRAV2-1005-001	500	108
	XTRAV2-0710-001	1000	76
	XTRAV2-0810-001	1000	89
	XTRAV2-1010-002	1000	108
3-fach (um 120 Grad versetzt)	XTRAV3-0705-003	500	76
	XTRAV3-0805-002	500	89
	XTRAV3-1005-001	500	108
4-fach (Kreuztraverse)	XTRAV4-0705-001	500	76
	XTRAV4-0805-001	500	89
	XTRAV4-1005-002	500	108

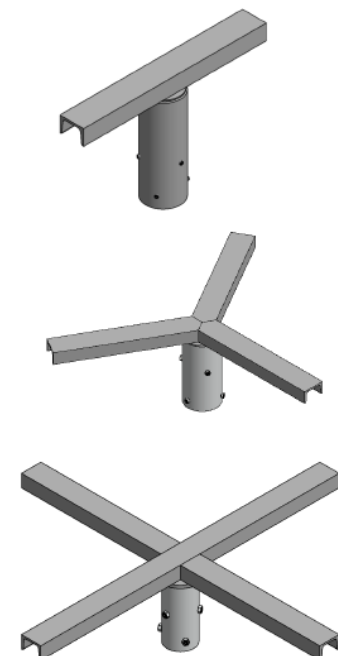

Sie möchten mehr über das Thema „Überspannungsschutz für LED-Beleuchtungsanlagen“ erfahren?

Laden Sie sich für weitere Informationen die Citel Broschüre als PDF herunter.

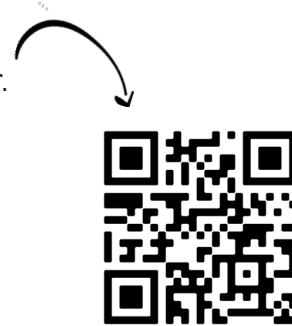

## AUSWAHLHILFE FÜR LED-ÜBERSPANNUNGSSCHUTZGERÄTE

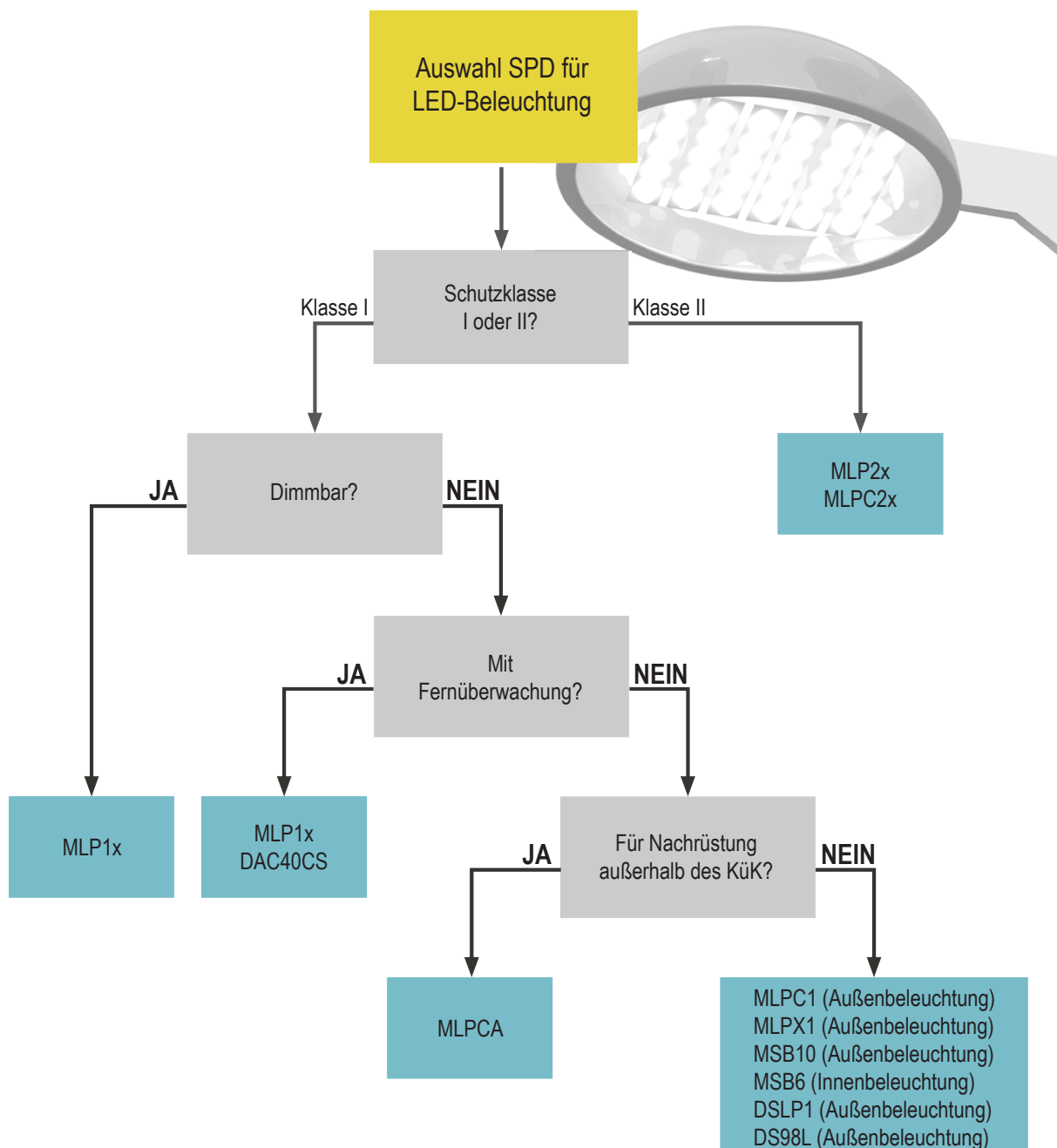

# ÜBERSPANNUNGSSCHUTZ TYP 2 UND TYP 2+3 FÜR DIE STROMVERSORGUNG 230 VAC



## Sekundäre Eigenschaften

### SPD Typ 2

Hutschienenmontage | Steckbar | Fernmeldekontakt | 40 kA | 1TE

## Bezeichnung

DAC40CS-11-275

## Art.-Nr.

821520221

## Abbildung



### SPD Typ 2+3

Stromkreistrennung | Hutschienenmontage | 1TE

DSLPI-230L

352913



### SPD Typ 2+3

Stromkreistrennung | Hutschienenmontage | 1TE | Mechanische optische Anzeige

DLPM1-230L

355913



### SPD Typ 2+3

Stromkreistrennung | Federkraftklemme

MLPC1-230L-R

831211



### SPD Typ 2+3

Stromkreistrennung | Federkraftklemme

MLPC1-230L-R/50

831212



### SPD Typ 2+3

Stromkreistrennung | Schraubklemme

MLPC1-230L-V

831221



## Sekundäre Eigenschaften

### SPD Typ 2+3

Stromkreistrennung | Schraubklemme

## Bezeichnung

MLPC1-230L-V/50

## Art.-Nr.

831222



## Abbildung



### SPD Typ 2+3

Stromkreistrennung | Federkraftklemme | IT-Netz

MLPC1-440LY-R

831431



### SPD Typ 2+3

4-adrige Gummischlauchleitung 1,5 mm<sup>2</sup> | IP65

MLPCA1-230L

835261



### SPD Typ 2+3

Stromkreistrennung | Schraubklemme

MLPCH1-230L-V

833221



### SPD Typ 2+3

Stromkreistrennung | Federkraftklemme | SK II

MLPC2-230L-R

832211



### SPD Typ 2+3

Stromkreistrennung | Anschlusskabel | IP67

MLPX1-230L-W  
MLPX1VG-230L-W

711214

711294



### SPD Typ 2+3

Stromkreistrennung | Anschlusskabel | IP67

MLPX2-230L-W  
MLPX2VG-230L-W

711217

711292



## ÜBERSPANNUNGSSCHUTZ TYP 2+3 FÜR DIE STROMVERSORGUNG 230 VAC + SCHUTZ GEGEN STATISCHE AUFLADUNG



### Sekundäre Eigenschaften

### Bezeichnung

### Art.-Nr.

### Abbildung

#### SPD Typ 2+3

Stromkreistrennung | Federkraftklemme |  
Schutz gegen statische Aufladung

MLPC2-230L-R/ESP2

832217



#### SPD Typ 2+3

Stromkreistrennung | Schraubklemme |  
Schutz gegen statische Aufladung

MLPC2-230L-V/ESP2

832227



## ÜBERSPANNUNGSSCHUTZ TYP 2+3 FÜR DIE STROMVERSORGUNG 230 VAC + TOV-SCHUTZ

### Sekundäre Eigenschaften

### Bezeichnung

### Art.-Nr.

### Abbildung

#### SPD Typ 2+3 und Schutz gegen temporäre Überspannungen

z.B. N-Leiter Abfall, Stromkreistrennung, Federkraftklemme

MLPVM2-230L-5A

832278



# ÜBERSpannungSSCHUTZ TYP 2+3 FÜR DIE STROMVERSORGUNG 230 VAC + DALI ODER 1-10 V



## Sekundäre Eigenschaften

### SPD Typ 2+3

Stromkreistrennung | Schraubklemme

## Bezeichnung

MLP1-230L-P/DL

## Art.-Nr.

721231

## Abbildung



### SPD Typ 2+3

Stromkreistrennung | Anschlusskabel | IP65

MLP1-230L-W/DL

711231



### SPD Typ 2+3

Stromkreistrennung | Schutzklasse II | Schraubkontakt

MLP2-230L-P/DL

721232



### SPD Typ 2+3

Stromkreistrennung | Schutzklasse II | Anschlusskabel | IP65

MLP2-230L-W/DL

711232



# ÜBERSpannungSSCHUTZ TYP 2+3 FÜR DIE STROMVERSORGUNG 230 VAC + RS485 ODER DMX



## Sekundäre Eigenschaften

### SPD Typ 2+3

Stromkreistrennung | Schraubkontakt

## Bezeichnung

MLP1-230L-P/RS

## Art.-Nr.

721251

## Abbildung



### SPD Typ 2+3

Stromkreistrennung | Anschlusskabel | IP65

MLP1-230L-W/RS

711251



### SPD Typ 2+3

Stromkreistrennung | Schutzklasse II | Schraubkontakt

MLP2-230L-P/RS

721252



### SPD Typ 2+3

Stromkreistrennung | Schutzklasse II | Anschlusskabel | IP65

MLP2-230L-W/RS

711252





# ÜBERSpannungSSchutz Typ 2+3 FÜR DIE StromvERSorgung 230 VAC + STEUERPHASE



## Sekundäre Eigenschaften

### SPD Typ 2+3

Stromkreistrennung | Anschlusskabel | IP65

Bezeichnung

MLP1-230L-W-2L

Art.-Nr.

731211

Abbildung



### SPD Typ 2+3

Stromkreistrennung | Schraubkontakt

MLP1-230L-P-2L

741211



### SPD Typ 2+3

Stromkreistrennung | Schutzklasse II | Anschlusskabel | IP65

MLP2-230L-W-2L

731212



### SPD Typ 2+3

Stromkreistrennung | Schutzklasse II | Schraubkontakt

MLP2-230L-P-2L

741212



### SPD Typ 2+3

5-adrige Gummischlauchleitung 1,5 mm<sup>2</sup> | IP65

MLPCA1-230L-2L

835265



### SPD Typ 2+3

Hutschienenmontage | Stromkreistrennung | Schraubkontakt | 1 TE

DS98L-230G/2L

351933

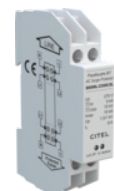

# ÜBERSPANNUNGSSCHUTZ TYP 1+2+3 FÜR DIE STROMVERSORGUNG 230/400 VAC



## Sekundäre Eigenschaften

### VG-Technologie

Kombi-Ableiter Typ 1+2+3 | 25/100 kA (10/350µs) | 8 TE

## Bezeichnung

DS254VG-300/G

## Art.-Nr.

2756

## Abbildung



### G-Technologie

Kombi-Ableiter Typ 1+2+3 | 12,5/50 kA (10/350µs) | 4 TE

DAC1-13VGS-31-275

821730244



# ÜBERSPANNUNGSSCHUTZ TYP 2+3 FÜR DIE STROMVERSORGUNG 230/400 VAC

## Sekundäre Eigenschaften

### VG-Technologie

Kombi-ableiter Typ 2+3 | 50 kA (8/20µs) | 4 TE

## Bezeichnung

DAC50VGS-31-275

## Art.-Nr.

821130244

## Abbildung



**PLATZ FÜR IHRE NOTIZEN**

